

BLACHY TRAPEZOWE

Dla ścian i dachów

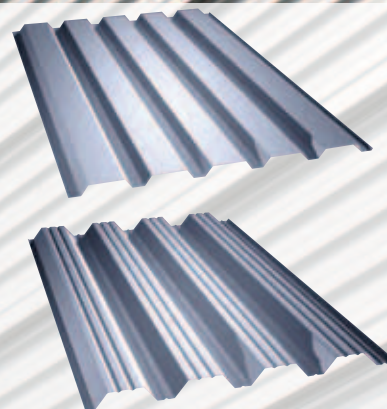



Ruukki jest ekspertem w dziedzinie metali, na którym zawsze możesz polegać, kiedy potrzebujesz zastosować materiały, komponenty, systemy lub kompletne rozwiązania oparte na metalach. Ciągłe rozwijamy nasze działania i ofertę produktów, aby być bliżej Twoich potrzeb.



Blachy trapezowe i systemy dla ścian i dachów

Ruukki dostarcza wiele interesujących rozwiązań dla dachów i elewacji. Profilowany materiał jest mocny, wytrzymały i wymaga minimum konserwacji.

Zakres oferty obejmuje m.in. niskie i wysokie blachy trapezowe, systemy nośne, kasety wzdłużne i profile zimnogięte.

Blachy trapezowe mogą być instalowane pionowo lub poziomo, wewnątrz i na zewnątrz budynków.

Blachy i profile są dostępne w szerokim zakresie kolorów i powłok.

Budynek biurowy PERN
Inwestor: Przedsiębiorstwo Eksploatacji Rurociągów Naftowych, Płock 2006
Dostawa Ruukki:
blacha trapezowa T35.

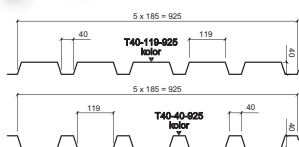
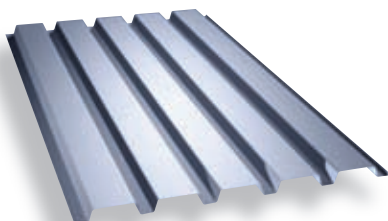
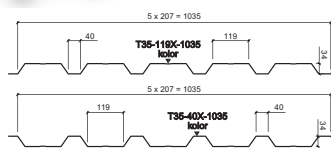
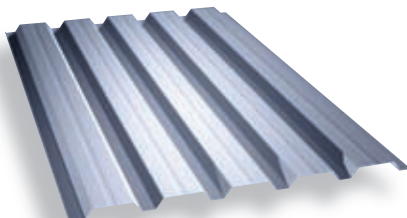
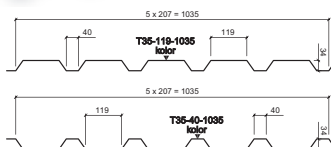
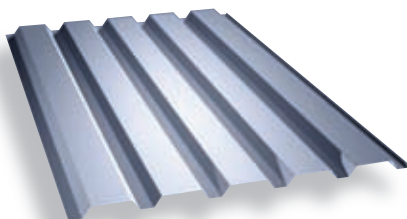
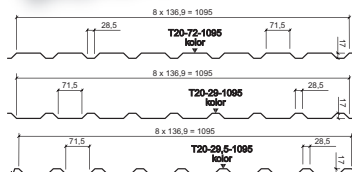
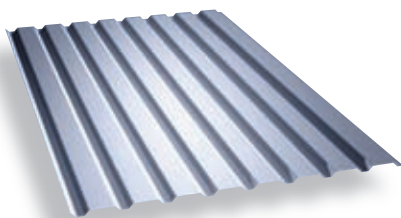

**• Ruukki T20-72-1095 (elewacyjny)
Ruukki T20-29-1095 (elewacyjny)
Ruukki T20-29W-1095 (z rowkiem kapilarnym)** **Blachy trapezowe**

Grubość [mm]	Szerokość efektywna [mm]	Długość min. [m]	Długość max. [m]
0,45	1095	0,60	12,0
0,50	1095	0,60	12,0
0,60	1095	0,60	12,0
0,70	1095	0,60	12,0

Materiał:
blacha ocynkowana, powlekana - Poliester 25 µm, Pural mat 50 µm
Kolory podstawowe wg. grubości:
0,45 - RR 11, 23, 29, 32, 33, 35, 37, 750, 887
0,45 - RAL 3000, 5010, 6011, 7035, 9002, 9006, 9010
0,50 - RR 11, 23, 29, 32, 33, 750, 887 (dotyczy wyłącznie Pural mat 50 µm)
0,60 - RAL 1002, 1015, 3000, 5002, 5010, 6011, 7035, 9002, 9006, 9007, 9010
0,70 - RAL 9002, 9006, 9010, 5002

**• Ruukki T35-119-1035 (elewacyjny)
Ruukki T35-40-1035 (dachowy)** **Blachy trapezowe**

Grubość [mm]	Szerokość efektywna [mm]	Długość min. [m]	Długość max. [m]
0,45	1035	0,60	12,0
0,60	1035	0,60	12,0
0,70	1035	0,60	12,0

Materiał:
blacha ocynkowana, powlekana - Poliester 25 µm
Kolory podstawowe wg. grubości:
0,45 - RR 11, 23, 29, 32, 33, 35, 37, 750, 887
0,45 - RAL 3000, 5010, 6011, 7035, 9002, 9006, 9010
0,60 - RAL 1002, 1015, 3000, 5002, 5010, 6011, 7035, 9002, 9006, 9007, 9010
0,70 - RAL 9002, 9006, 9010, 5002

**• Ruukki T35-119X-1035 (elewacyjny)
Ruukki T35-40X-1035 (dachowy)** **Blachy trapezowe**

Grubość [mm]	Szerokość efektywna [mm]	Długość min. [m]	Długość max. [m]
0,45	1035	0,60	12,0
0,60	1035	0,60	12,0
0,70	1035	0,60	12,0

Materiał:
blacha ocynkowana, powlekana - Poliester 25 µm
Kolory podstawowe wg. grubości:
0,45 - RR 11, 23, 29, 32, 33, 35, 37, 750, 887
0,45 - RAL 3000, 5010, 6011, 7035, 9002, 9006, 9010
0,60 - RAL 1002, 1015, 3000, 5002, 5010, 6011, 7035, 9002, 9006, 9007, 9010
0,70 - RAL 9002, 9006, 9010, 5002

**• Ruukki T40-119-925 (elewacyjny)
Ruukki T40-40-925 (dachowy)** **Blachy trapezowe**

Grubość [mm]	Szerokość efektywna [mm]	Długość min. [m]	Długość max. [m]
0,45	925	0,60	12,0
0,60	925	0,60	12,0
0,70	925	0,60	12,0

Materiał:
blacha ocynkowana, powlekana - Poliester 25 µm
Kolory podstawowe wg. grubości:
0,45 - RR 11, 23, 29, 32, 33, 35, 37, 750, 887
0,45 - RAL 3000, 5010, 6011, 7035, 9002, 9006, 9010
0,60 - RAL 1002, 1015, 3000, 5002, 5010, 6011, 7035, 9002, 9006, 9007, 9010
0,70 - RAL 9002, 9006, 9010, 5002

**• Ruukki T40-119X-925 (elewacyjny)
Ruukki T40-40X-925 (dachowy)**

Blachy trapezowe

Grubość [mm]	Szerokość efektywna [mm]	Długość min. [m]	Długość max. [m]
0,45	925	0,60	12,0
0,60	925	0,60	12,0
0,70	925	0,60	12,0

Materiał:
blacha ocynkowana, powlekana - Poliester 25 µm
Kolory podstawowe wg. grubości:
0,45 - RR 11, 23, 29, 32, 33, 35, 37, 750, 887
0,45 - RAL 3000, 5010, 6011, 7035, 9002, 9006, 9010
0,60 - RAL 1002, 1015, 3000, 5002, 5010, 6011, 7035, 9002, 9006, 9007, 9010
0,70 - RAL 9002, 9006, 9010, 5002

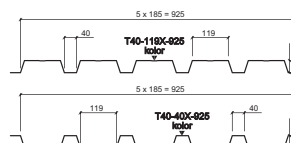
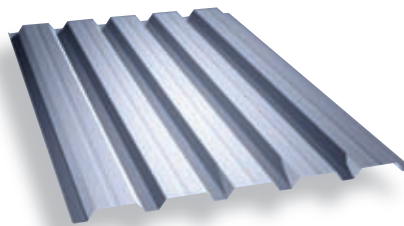

**• Ruukki T55-107L-976 (elewacyjny)
Ruukki T55-53L-976 (dachowy)**

Trapezy nośne

Grubość [mm]	Szerokość efektywna [mm]	Długość min. [m]	Długość max. [m]
0,45	976	0,50	13,5
0,60	976	0,50	13,5
0,70	976	0,50	13,5
0,90	976	0,50	13,5

Materiał:
blacha ocynkowana, powlekana - Poliester 15 µm
Kolory podstawowe wg. grubości:
0,70 - RAL 9002, 9010
0,90 - RAL 9002, 9010
Materiał:
blacha ocynkowana, powlekana - Poliester 25 µm
Kolory podstawowe wg. grubości:
0,45 - RR 11, 23, 29, 32, 33, 35, 37, 750, 887
0,45 - RAL 3000, 5010, 6011, 7035, 9002, 9006, 9010
0,60 - RAL 1002, 1015, 3000, 5002, 5010, 6011, 7035, 9002, 9006, 9007, 9010
0,70 - RAL 5002, 9002, 9006, 9010

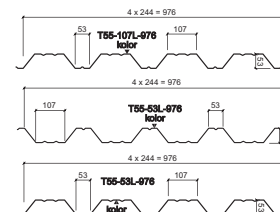
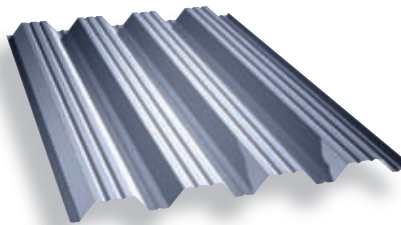

• Ruukki T85-40L-1120

Trapezy nośne

Grubość [mm]	Szerokość efektywna [mm]	Długość min. [m]	Długość max. [m]
0,70*	1120	0,50	13,5
0,75	1120	0,50	13,5
0,80*	1120	0,50	13,5
0,88	1120	0,50	13,5
1,00	1120	0,50	13,5
1,25	1120	0,50	13,5

Materiał:
blacha ocynkowana, powlekana - Poliester 15 µm
Kolory podstawowe:
RAL 9002, 9010
* grubość 0,70 i 0,80 mm na specjalne zamówienie

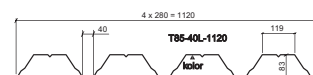
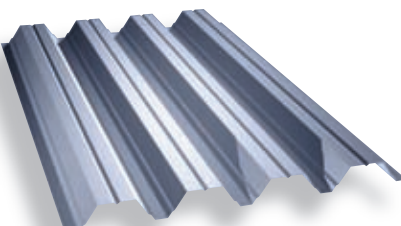

• Ruukki T130-75L-930

Trapezy nośne

Grubość [mm]	Szerokość efektywna [mm]	Długość min. [m]	Długość max. [m]
0,70*	930	0,50	13,5
0,75	930	0,50	13,5
0,80*	930	0,50	13,5
0,88	930	0,50	13,5
1,00	930	0,50	13,5
1,25	930	0,50	13,5

Materiał:
blacha ocynkowana, powlekana - Poliester 15 µm
Kolory podstawowe:
RAL 9002, 9010
* grubość 0,70 i 0,80 mm na specjalne zamówienie

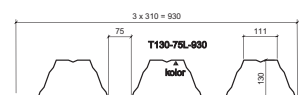
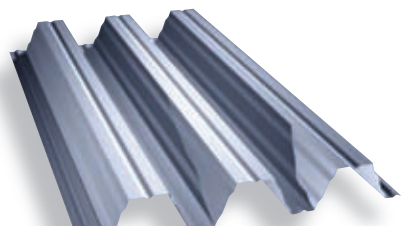

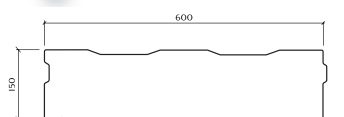
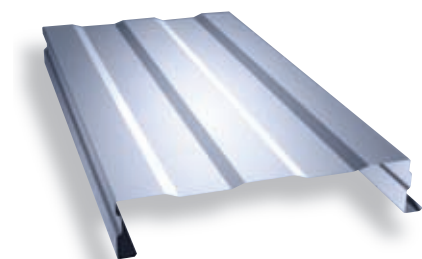
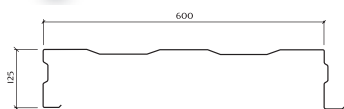
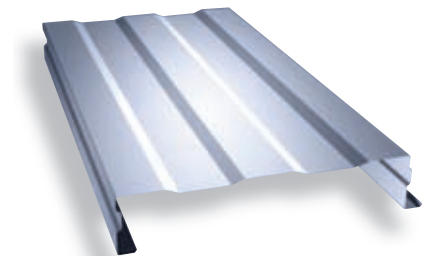
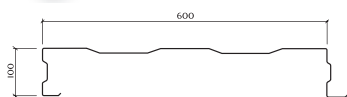
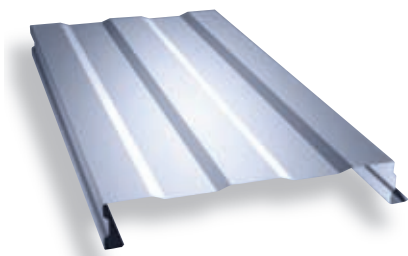
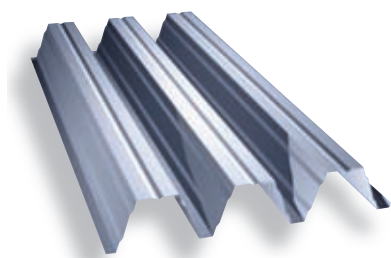

• **Ruukki T153-41L-840**

Trapezy nośne

Grubość [mm]	Szerokość efektywna [mm]	Długość min. [m]	Długość max. [m]
0,70*	840	1,80	13,5
0,75	840	1,80	13,5
0,80*	840	1,80	13,5
0,88	840	1,80	13,5
1,00	840	1,80	13,5
1,25	840	1,80	13,5

Materiał:
blacha ocynkowana, powlekana - Poliester 15 µm
Kolory podstawowe:
RAL 9002, 9010
* grubość 0,70 i 0,80 mm na specjalne zamówienie

• **Ruukki LT100-600S**

Kasety wzdłużne

Grubość [mm]	Szerokość efektywna [mm]	Długość min. [m]	Długość max. [m]
0,75	600	0,60	12,0
0,88	600	0,60	12,0
1,00	600	0,60	12,0
1,25	600	0,60	12,0

Materiał:
blacha ocynkowana, blacha powlekana - Poliester 15 µm
Kolory podstawowe:
RAL 9002, 9010

• **Ruukki LT125-600S**

Kasety wzdłużne

Grubość [mm]	Szerokość efektywna [mm]	Długość min. [m]	Długość max. [m]
0,75	600	0,60	12,0
0,88	600	0,60	12,0
1,00	600	0,60	12,0
1,25	600	0,60	12,0

Materiał:
blacha ocynkowana, blacha powlekana - Poliester 15 µm
Kolory podstawowe:
RAL 9002, 9010

• **Ruukki LT150-600S**

Kasety wzdłużne

Grubość [mm]	Szerokość efektywna [mm]	Długość min. [m]	Długość max. [m]
0,75	600	0,60	12,0
0,88	600	0,60	12,0
1,00	600	0,60	12,0
1,25	600	0,60	12,0

Materiał:
blacha ocynkowana, blacha powlekana - Poliester 15 µm
Kolory podstawowe:
RAL 9002, 9010



Kasety wzdłużne

Kasety wzdłużne wykorzystane jako element nośny obudowy ścian o konstrukcji warstwowej.

Centrum Handlowe

Galeria Pestka

Inwestor: Mobil Walther Objekt
Poznań Sp. z o.o., Poznań,
2007/2008

Dostawa Ruukki:

Kaseton ścienny RSP 200,
kasetka wzdłużna.

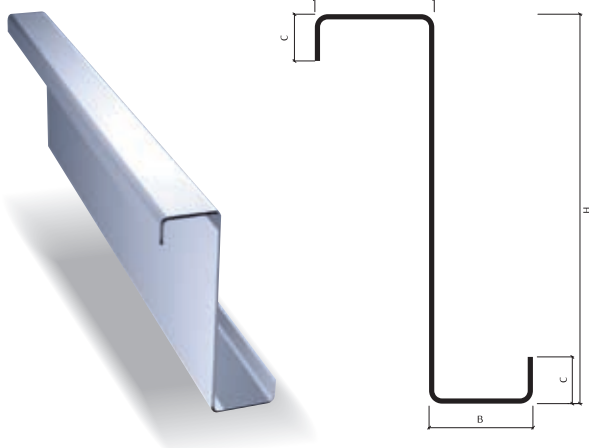

Ruukki LP-Z

• Ruukki LP-Z

Profil	Gr. t [mm]	Wys. H [mm]	A [mm]	B [mm]	Profilie zimmogietē	
					C [mm]	Ciežārs [kg/mb]
Ruukki LP-Z100	1,0	100	45,0	39,0	18,0	1,65
Ruukki LP-Z100	1,2	100	45,4	39,4	18,0	1,98
Ruukki LP-Z100	1,5	100	46,0	40,0	18,0	2,47
Ruukki LP-Z100	2,0	100	47,0	41,0	18,0	3,28
Ruukki LP-Z120	1,0	120	45,0	39,0	18,0	1,81
Ruukki LP-Z120	1,2	120	45,4	39,4	18,0	2,17
Ruukki LP-Z120	1,5	120	46,0	40,0	18,0	2,70
Ruukki LP-Z120	2,0	120	47,0	41,0	18,0	3,60
Ruukki LP-Z150	1,0	150	45,0	39,0	18,0	2,04
Ruukki LP-Z150	1,2	150	45,4	39,4	18,0	2,45
Ruukki LP-Z150	1,5	150	46,0	40,0	18,0	3,06
Ruukki LP-Z150	2,0	150	47,0	41,0	18,0	4,07
Ruukki LP-Z200	1,5	200	70,0	62,0	26,0	4,38
Ruukki LP-Z200	2,0	200	71,0	63,0	26,0	5,83
Ruukki LP-Z200	2,5	200	72,0	64,0	26,0	7,28
Ruukki LP-Z200	3,0	200	73,0	65,0	26,0	8,72
Ruukki LP-Z250	1,5	250	70,0	62,0	26,0	4,96
Ruukki LP-Z250	2,0	250	71,0	63,0	26,0	6,61
Ruukki LP-Z250	2,5	250	72,0	64,0	26,0	8,26
Ruukki LP-Z250	3,0	250	73,0	65,0	26,0	9,90
Ruukki LP-Z300	1,5	300	89,0	81,0	26,0	6,00
Ruukki LP-Z300	2,0	300	90,0	82,0	26,0	7,99
Ruukki LP-Z300	2,5	300	91,0	83,0	26,0	9,98
Ruukki LP-Z300	3,0	300	92,0	84,0	26,0	11,97
Ruukki LP-Z350	2,0	350	90,0	82,0	30,0	8,90
Ruukki LP-Z350	2,5	350	91,0	83,0	30,0	11,12
Ruukki LP-Z350	3,0	350	92,0	84,0	30,0	13,34
.
.
.
.

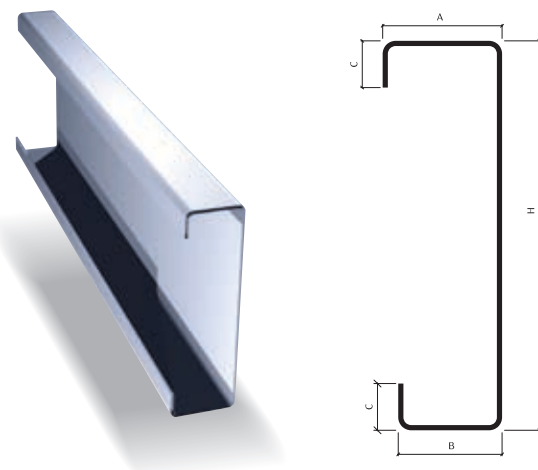

Ruukki LP-C

• Ruukki LP-C

Profil	Gr. t [mm]	Wys. H [mm]	A [mm]	B [mm]	Profilie zimmogietē	
					C [mm]	Ciežārs [kg/mb]
Ruukki LP-C100	1,0	100	45,0	39,0	18,0	1,65
Ruukki LP-C100	1,2	100	45,4	39,4	18,0	1,98
Ruukki LP-C100	1,5	100	46,0	40,0	18,0	2,47
Ruukki LP-C100	2,0	100	47,0	41,0	18,0	3,28
Ruukki LP-C120	1,0	120	45,0	39,0	18,0	1,81
Ruukki LP-C120	1,2	120	45,4	39,4	18,0	2,17
Ruukki LP-C120	1,5	120	46,0	40,0	18,0	2,70
Ruukki LP-C120	2,0	120	47,0	41,0	18,0	3,60
Ruukki LP-C150	1,0	150	45,0	39,0	18,0	2,04
Ruukki LP-C150	1,2	150	45,4	39,4	18,0	2,45
Ruukki LP-C150	1,5	150	46,0	40,0	18,0	3,06
Ruukki LP-C150	2,0	150	47,0	41,0	18,0	4,07
Ruukki LP-C200	1,5	200	70,0	62,0	26,0	4,38
Ruukki LP-C200	2,0	200	71,0	63,0	26,0	5,83
Ruukki LP-C200	2,5	200	72,0	64,0	26,0	7,28
Ruukki LP-C200	3,0	200	73,0	65,0	26,0	8,72
Ruukki LP-C250	1,5	250	70,0	62,0	26,0	4,96
Ruukki LP-C250	2,0	250	71,0	63,0	26,0	6,61
Ruukki LP-C250	2,5	250	72,0	64,0	26,0	8,26
Ruukki LP-C250	3,0	250	73,0	65,0	26,0	9,90
Ruukki LP-C300	1,5	300	89,0	81,0	26,0	6,00
Ruukki LP-C300	2,0	300	90,0	82,0	26,0	7,99
Ruukki LP-C300	2,5	300	91,0	83,0	26,0	9,98
Ruukki LP-C300	3,0	300	92,0	84,0	26,0	11,97
Ruukki LP-C350	2,0	350	90,0	82,0	30,0	8,90
Ruukki LP-C350	2,5	350	91,0	83,0	30,0	11,12
Ruukki LP-C350	3,0	350	92,0	84,0	30,0	13,34
.
.
.
.



Płatwie

Profile zimnogięte wykorzystane jako element konstrukcyjny hali systemowej Ruukki. Technologia produkcji oraz najwyższej jakości materiał wsadowy zapewniają wysoką nośność i sztywność profili.

PurCalc

Nasze oprogramowanie PurCalc jest stale udoskonalane i aktualizowane. Dzięki niemu możesz w prosty sposób projektować i optymalizować profile zimnogięte Ruukki dla różnych schematów statycznych: 1,2 i wieloprzęsłowych, uciąglonych oraz ze wzmocnieniami na podporach. Nowa wersja programu umożliwia teraz wyliczenie w/w schematów dla płatwi dachowych, bez względu na to, czy górna półka płatwi usztywniona jest blachą trapezową czy też dachową płytą warstwową. Proste definiowanie konstrukcji, schematu oraz obciążeń pozwala użytkownikowi na optymalny i szybki dobór odpowiedniego produktu z oferty Ruukki. Oprogramowanie jest dostępne na stronie:

www.ruukki.com/software

Magazyn wysokiego składowania

Inwestor: Spółdzielnia Chemiczna Unia, Poznań, 2010
Dostawa Ruukki:
hala systemowa z obudową z płyt warstwowych.

Kolorowe powłoki

Pural mat

Pural mat jest matową, kolorową powłoką opracowaną specjalnie na pokrycia dachowe. Blachy z tą powłoką charakteryzują się łatwością obróbki, nie sprawiają również problemów podczas prac montażowych. Strukturalny charakter powłoki gwarantuje najwyższą odporność na korozję oraz na promieniowanie UV. Właściwością powłok puralowych jest ich odporność na działanie czynników chemicznych oraz łatwość odnawiania. Powłoka Pural mat nadaje spokojny, stylowy wygląd nowym budynkom, a jej matowe wykończenie dobrze sprawdza się w pracach renowacyjnych. Produkty z tą powłoką objęte są 15-letnią gwarancją estetyczną oraz 50-letnią gwarancją techniczną. Obowiązuje dla środowiska C1, C2, C3 wg PN-EN ISO 12944-2.

Poliester 25 µm

Odporny na oddziaływanie promieniowania UV i płowienie; nie zatrzymuje kurzu i brudu. Dobre właściwości mechaniczne - odporność na zadrapania i elastyczność umożliwiają wykorzystanie jej do pokryć dachowych, okładzin wewnętrznych oraz zewnętrznych w różnych rodzajach obudów. Obowiązuje dla środowiska C1, C2, C3 wg PN-EN ISO 12944-2.

Poliester 15 µm

Poliester 15 µm znajduje swoje zastosowanie dla wewnętrznych okładzin ścian i dachów w różnych rodzajach obudów. Produkty objęte są 3-letnią gwarancją. Obowiązuje dla środowiska C1, C2 wg PN-EN ISO 12944-2.

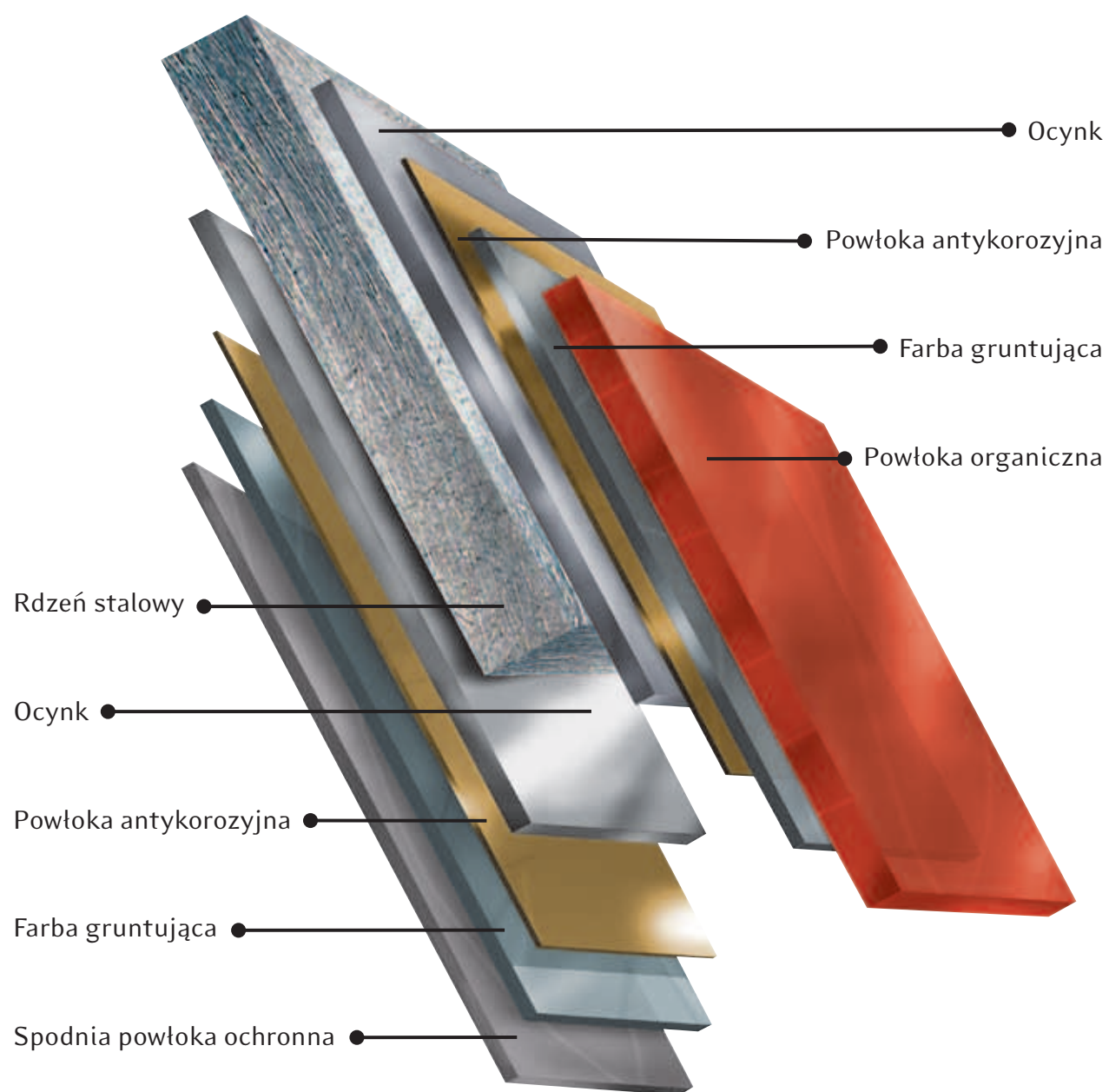

Wzornik kolorów *

RAL 1002	
RAL 1015	
RAL 3000	
RAL 5002	
RAL 5010	
RAL 6011	
RAL 7035	
RAL 9002	
RAL 9006	
RAL 9007	
RAL 9010	
RR 11	
RR 23	
RR 29	
RR 32	
RR 33	
RR 35	
RR 37	
RR 750	
RR 887	

*Kolorystyka przedstawiona w katalogu zawiera odpowiedniki wg. palety RAL, najbardziej zbliżone do kolorów produkowanych przez Ruukki.



Ruukki Polska Sp. z o.o., Infolinia ☎ 0 801 11 33 11

Dział Obsługi Klienta ☎ +48 46 85 81 600, 📠 +48 46 85 81 609, 🌐 www.ruukki.pl

Copyright © 2010 Rautaruukki Corporation. Wszelkie prawa zastrzeżone. Ruukki jest marką Rautaruukki Corporation.

Rautaruukki i More With Metals są zarejestrowanymi nazwami Rautaruukki Corporation. Ruukki Polska Sp. z o.o.

zastrzega sobie prawo do zmiany wymiarów, kolorów, typu lub wyglądu elementów przedstawionych w tym katalogu.