

DONN® DX Rapid' Fix

Ruszt sufitowy do montażu płyt gipsowo-kartonowych

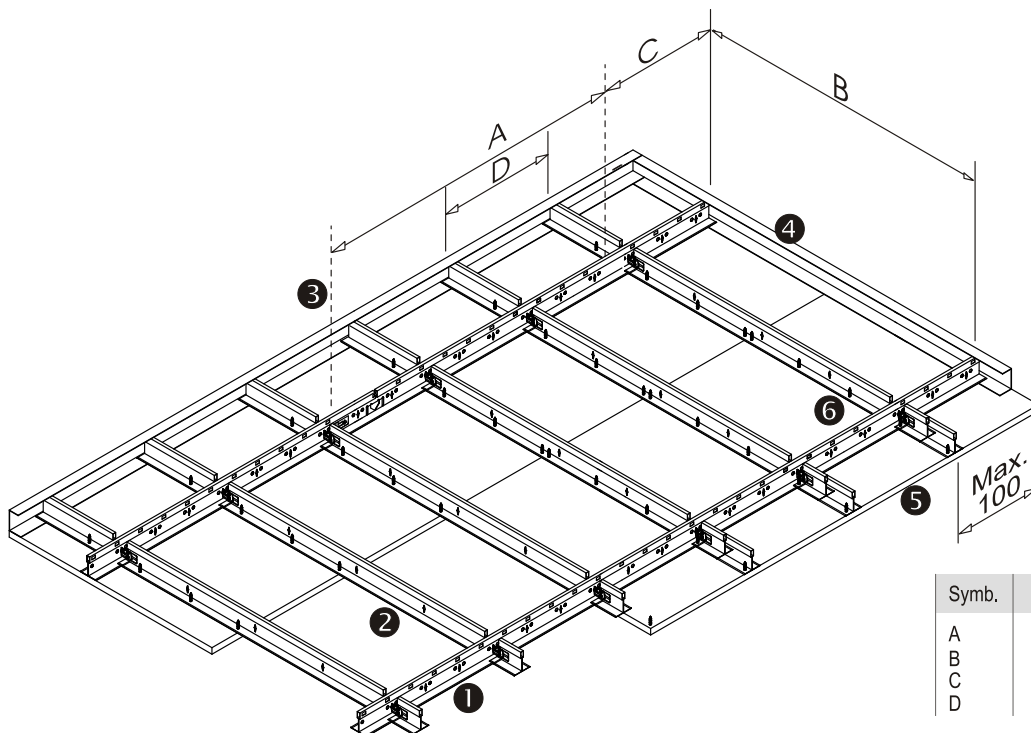

Symb.	Odległości [mm]
A	1100 **** (max. 1200)
B	1200 / 600
C	max. 400
D	max. 500

Charakterystyka systemu

- Jednopoziomowy system do montażu sufitów gipsowo-kartonowych
- Prosty i szybki montaż dzięki łączeniom za pomocą klipsa DONN® DX

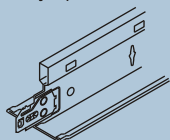

- Szerokość stopki 40 mm
- Zgodny z normą EN 13964, oznakowanie CE
 - Klasa reakcji na ogień A1
 - Klasa odporności na korozję B
- System zawiera szeroki wybór wielofunkcyjnych akcesoriów
- Jako kompletny system zastępuje ruszt z profili CD-60
- Opatentowany klips QUICK RELEASE™ zapewnia łatwe rozpinanie konstrukcji bez użycia narzędzi

Zużycie elementów potrzebnych do zmontowania systemu DONN DX Rapid' Fix (na 1 m² sufitu)*

Nr	Opis	Symbol	Moduł	
			500 x 1200	500 x 600****
1	Profil nośny	DXSF 40 XH 370 X	0.83 mb	1.67 mb
2	Poprzeczka 1200	DXSF 40 XH 120 X	2.00 mb	
	Poprzeczka 600 (opc.)	DXSF 40 XH 60 X		2.00 mb
3	Wieszak **	Nr. 228	0.76 szt.	1.51 szt.
4	Profil przyścienny ***	MUSF 40 X	0.50 mb	0.50 mb

* Wszystkie wskaźniki zużycia przybliżone - bez uwzględnienia docinek

** Odległość między wieszakami na profilu nośnym 1100 mm (Maksymalne dopuszczalne obciążenia patrz tabela: „Maksymalna dopuszczalna waga płyt na 1m2 sufitu”)

*** Ta wielkość jest zależna od wielkości pomieszczeń - stanowią ich sumaryczny obwód

**** Odległość między profilami wynika z założonego obciążenia sufitu i rozstawu wieszaków na profilu nośnym

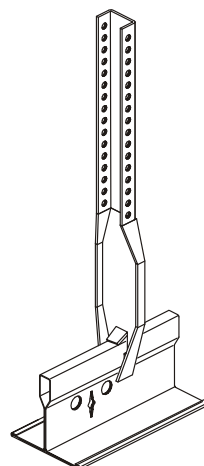

Wieszak noniuszowy nr 228

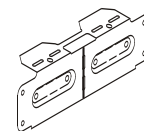

Łącznik DGSC 180

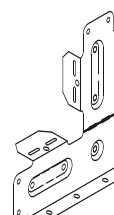

Łącznik DGTC 90

Profil nośny DXSF 40 XH 370 W

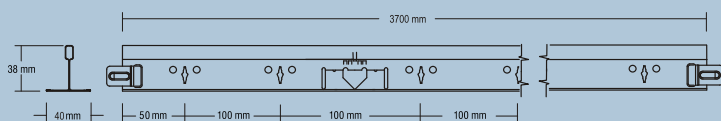

Profil poprzeczny DXSF 40 XH 120 W

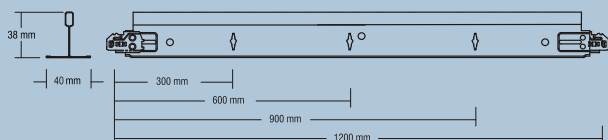

Profil poprzeczny DXSF 40 XH 60 W

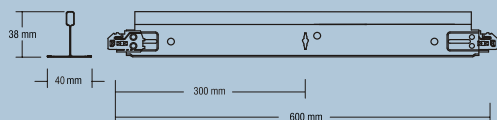

Połączenie poprzeczne

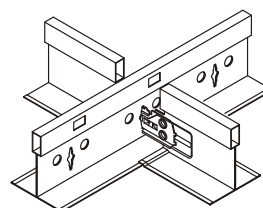

Połączenie ze ścianą - profil MUSF 40

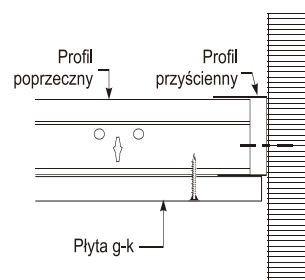

Montaż poprzecznego połączenia niemodularnego

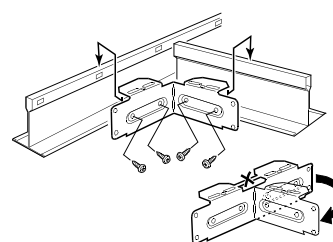

Przebieżenie poziome - pionowe / prostopadłe do profilu nośnego

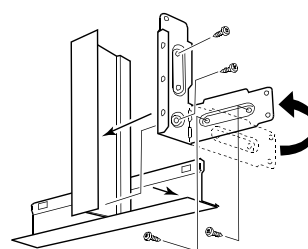

Przebieżenie poziome - pionowe / równoległe do profilu nośnego

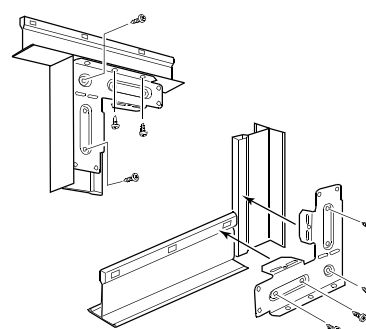

Maksymalna dopuszczalna waga płyty na 1 m² sufitu

Rozstaw ▼ wieszaków (mm)	Moduł	
	Profil główny co 1200 mm 500 x 1200	Profil główny co 600 mm 500 x 600
800	22	40
1000	16	35
1100	13	29
1200	10	22

Uwaga: Obciążenie na m² musi być rozłożone równomiernie (dodatkowe obciążenia punktowe nie są dopuszczalne). Po obciążeniu ugięcie pozostanie mniejsze / równe maksymalnemu dopuszczalnemu obciążeniu zgodnie z normą EN13964, pod warunkiem, że układ profili będzie taki jak na szkicu.

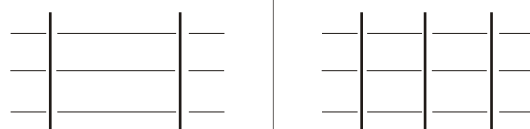

Przy odmiennym układzie profili, obciążeń lub odległości między wieszakami prosimy kontaktować się z biurem USG.

Przykłady zastosowania*

Produkt / Ciężar 1 m ²	Wymiary systemowe	
	Moduł ** [mm x mm]	Rozstaw wieszaków [mm]
GKB 12.5 mm / < 12 kg/m ²	500 x 1200	1100
GKB 20 mm / < 20 kg/m ²	500 x 1200	800
GKB 2 x 12.5 mm / < 22 kg/m ²	500 x 600	1200
GKB 20 mm / < 22 kg/m ²	500 x 600	1200
GKB 2 x XYZ mm / < 30 kg/m ²	500 x 600	1000

* Płyty należy przykręcać do profili poprzecznych. Rozstaw wkrętów zgodnie z zaleceniami producenta płyt gipsowo-kartonowych.
** Moduł wynika z rozstawu profili poprzecznych (zalecany 500 mm) i rozstawu profili nośnych (1200 lub 600 mm).

USG Interios East
ul. Bysławska 82 p. 315
04-994 Warszawa

Tel: +48(22) 612 69 84
Fax: +48(22) 612 69 52
e-mail: info-pl@usg-east.com

www.usg.home.pl