



RYNNY PCV HUNTER 200/160

*Aliaxis*

 **MARLEY**

# ELEMENTY SYSTEMU RYNNOWEGO HUNTER 200/160

## Rynna

Wymiary w mm	A	B	Długość	Kod
	200	133	4000	R740



## Łącznik

Wymiary w mm	A	B	C	Kod
	235	211	192	R708

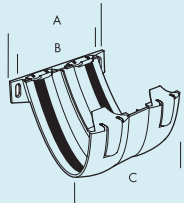

## Rynajza stalowa

Wymiary w mm	A	B	Kod
	500	40	RYN200

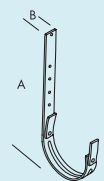

## Hak PCV

Wymiary w mm	A	B	C	Kod
	106	84	65	R710

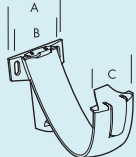

## Wylot

Wymiary w mm	A	B	C	D	E	F	G	Kod
	445	424	248	405	445	152	92	R711

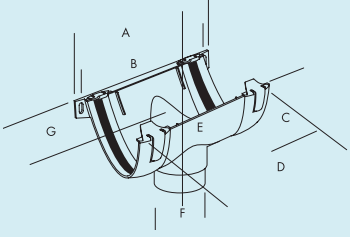

## Zaślepka

Wymiary w mm	A	B	Kod
	255	80	R713

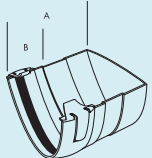

## Łuk 90°

Wymiary w mm	A	B	C	Kod
	170	362	358	R705

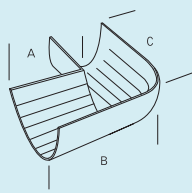

## Rura spustowa bez kielicha

Wymiary w mm	A	Długość	Kod
	160	4000	S535

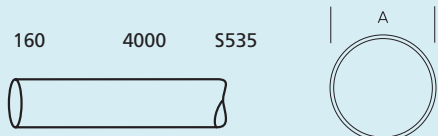

## Obejma rury (stalowa)

Wymiary w mm	A	Kod
	160	OBE160

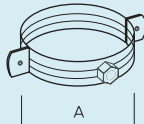

## Mufa

Wymiary w mm	A	B	C	D	Kod
	200	97	5	175	S406

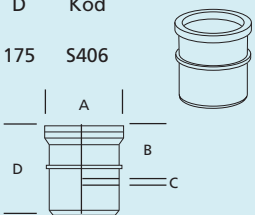

Gwint M10

## Kolano z uszczelką 67,5°

Wymiary w mm	A	B	Kod
	95	95	S424

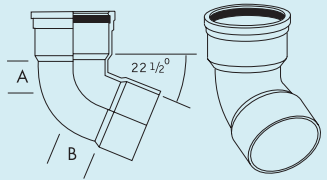

## Kolano bez uszczelki 67,5°

Wymiary w mm	A	B	Kod
	95	165	S425

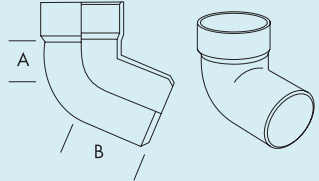

## Trójkąt

Wymiary w mm	A	Kod
	390	S4277

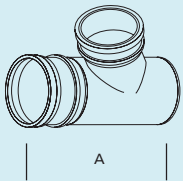

## Rewizja

Wymiary w mm	A	Kod
	275	S472

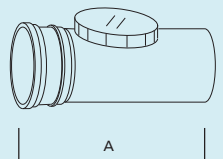

# CENNIK RYNIEN HUNTER 200 mm Z RURĄ SPUSTOWĄ Ø160 mm

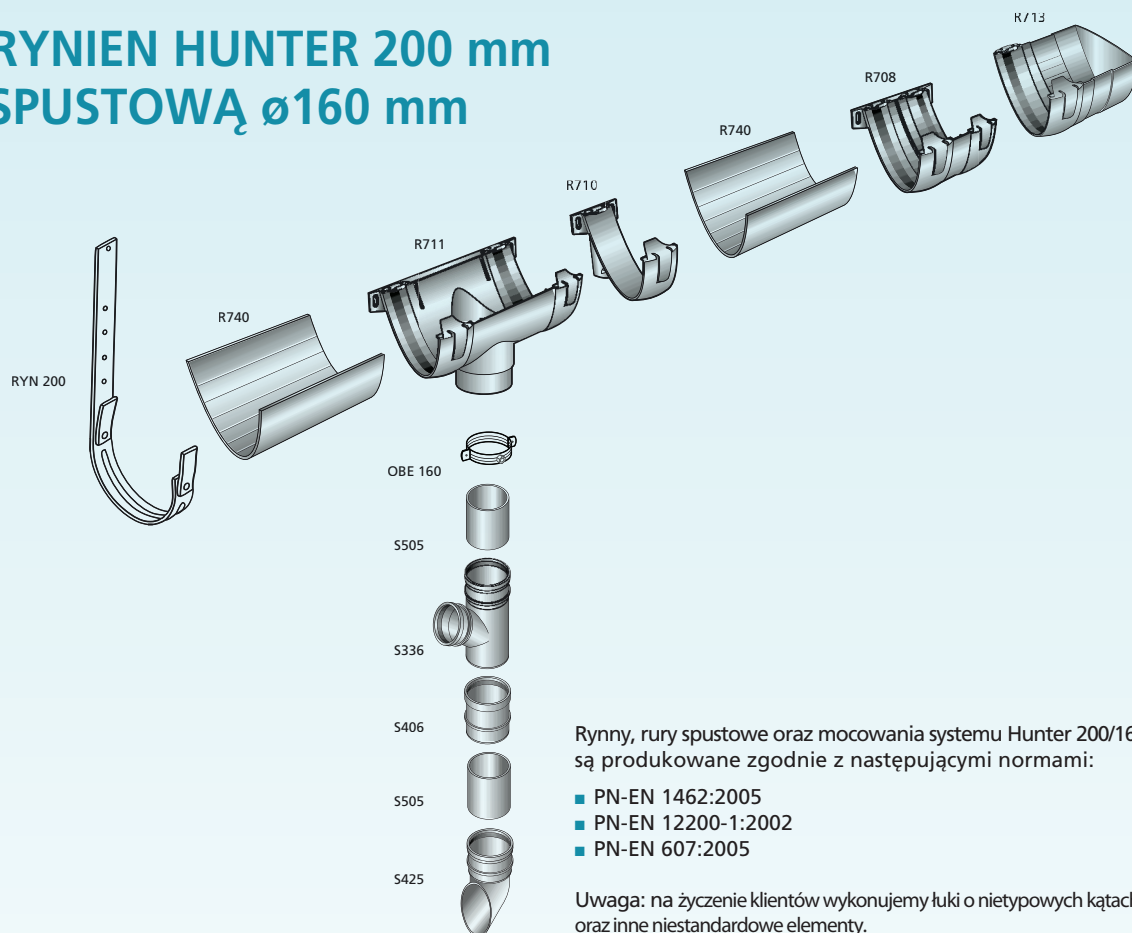







Rynny, rury spustowe oraz mocowania systemu Hunter 200/160 są produkowane zgodnie z następującymi normami:





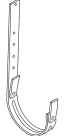

- PN-EN 1462:2005
- PN-EN 12200-1:2002
- PN-EN 607:2005

Uwaga: na życzenie klientów wykonujemy łuki o nietypowych kątach oraz inne niestandardowe elementy.

## Rynny i kształtki

	Kod produktu	Cena PLN (bez VAT)
Rynna 4 m 	R740	160,00
Łącznik 	R708	55,00
Wylot 	R711	100,00
Zaślepka 	R713	25,00
Łuk 90° 	R705	230,00
Rynajza stalowa 	RYN200	25,00
Hak PCV 	R710	25,00

## Rury i kształtki

	Kod produktu	Cena PLN (bez VAT)	
Rura spustowa 4 m 	S535	190,00	
Obejma rury (stalowa) 	OBE160	16,00	
Mufa 	S406	40,00	
Kolano 	67,5° z uszczelką	S424	65,00
	67,5° bez uszczelki	S425	65,00
Trójnik 	S427	200,00	
Rewizja 	S472	90,00	

# DOBÓR SYSTEMU ORAZ MONTAŻ

## DOBÓR INSTALACJI DO WIELKOŚCI DACHU

System rynnowy Hunter 200/160 przeznaczony jest do odbierania wody z bardzo dużych powierzchni dachowych. Jest dostępny w kolorze szarym: RAL 7037. Poniżej zamieszczone tabele pokazują wydajności systemu, w zależności od umiejscowienia wylotów rur spustowych oraz zastosowanych spadków.

### RURA SPUSTOWA NA KOŃCU INSTALACJI

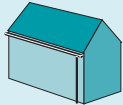
	Montaż bez spadku (w poziomie)		Montaż ze spadkiem 1:350	
	PRZEPŁYW (l/s)	POWIERZCHNIA DACHOWA (m <sup>2</sup> )	PRZEPŁYW (l/s)	POWIERZCHNIA DACHOWA (m <sup>2</sup> )
Rura 160 mm	6.6	318	6.7	320

### RURA SPUSTOWA W ŚRODKU INSTALACJI

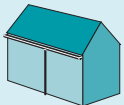
	Montaż bez spadku (w poziomie)		Montaż ze spadkiem 1:350	
	PRZEPŁYW (l/s)	POWIERZCHNIA DACHOWA (m <sup>2</sup> )	PRZEPŁYW (l/s)	POWIERZCHNIA DACHOWA (m <sup>2</sup> )
Rura 160 mm	12.5	601	14.0	673

## MONTAŻ RYNIEN

- Rynny należy montować zgodnie ze sztuką dekarską. Rynny powinny być zamocowane poniżej płaszczyzny będącej przedłużeniem pokrycia dachu, gwarantując jednocześnie całkowity spływ wody z dachu do rynien.
- Rynny Hunter 200/160 można montować bez spadków lub ze spadkiem 1:350.
- Haki PCV lub rynajzy stalowe należy mocować maksymalnie co 80 cm, na prostych odcinkach rynien. Dodatkowo, każdy element systemu jak: łącznik, wylot, łuk czy zaślepka powinien być podparty hakiem w maksymalnej odległości 15 cm z każdej strony.
- Łuki nie posiadają uszczelek, dlatego do ich połączenia z rynnami niezbędne są łączniki (2 łączniki na 1 łuk).

## MONTAŻ RUR SPUSTOWYCH

- Rury  $\varnothing$  160 mm nie posiadają kielichów.
- Rury spustowe montuje się do ścian przy pomocy obejm stalowych. Integralną częścią każdej obejmy jest nakrętka z gwintem M10, umożliwiającą łatwe przytwierdzenie obejmy do ściany murowanej (przy pomocy śrub dwugwintowych M10) lub do ścian z płyt warstwowych (przy pomocy odpowiednio przyciętych prętów nagwintowanych i akcesoriów M10).  
**Uwaga! Firma Marley nie posiada w swojej ofercie śrub i prętów M10.**
- Zalecany rozstaw obejm wynosi:  
200 cm – w przypadku pionowego montażu rur spustowych.  
120 cm – na odcinkach poziomych.
- Mufa (kod: S406) łączy 2 odcinki rur spustowych i posiada uszczelkę. Rura z obu stron „wchodzi” do mufy. Szczelność „dolnego” połączenia zapewnia uszczelka.
- Kolano 67,5°(kod: S424) łączy 2 odcinki rur spustowych i posiada uszczelkę. Rura z obu stron „wchodzi” do kolana. Szczelność „dolnego” połączenia zapewnia uszczelka.
- Kolano 67,5°(kod: S425) łączy 2 odcinki rur spustowych i nie posiada uszczelki. „Górna” część rury wchodzi do kolana, natomiast drugi koniec kolana ma średnicę identyczną jak średnica rury i dlatego do jego połączenia z rurą potrzebna jest mufa. Kolano może być użyte jako wylewka.

W przypadku jakichkolwiek wątpliwości związanych z montażem prosimy o kontakt z firmą Marley Polska Sp. z o.o.