

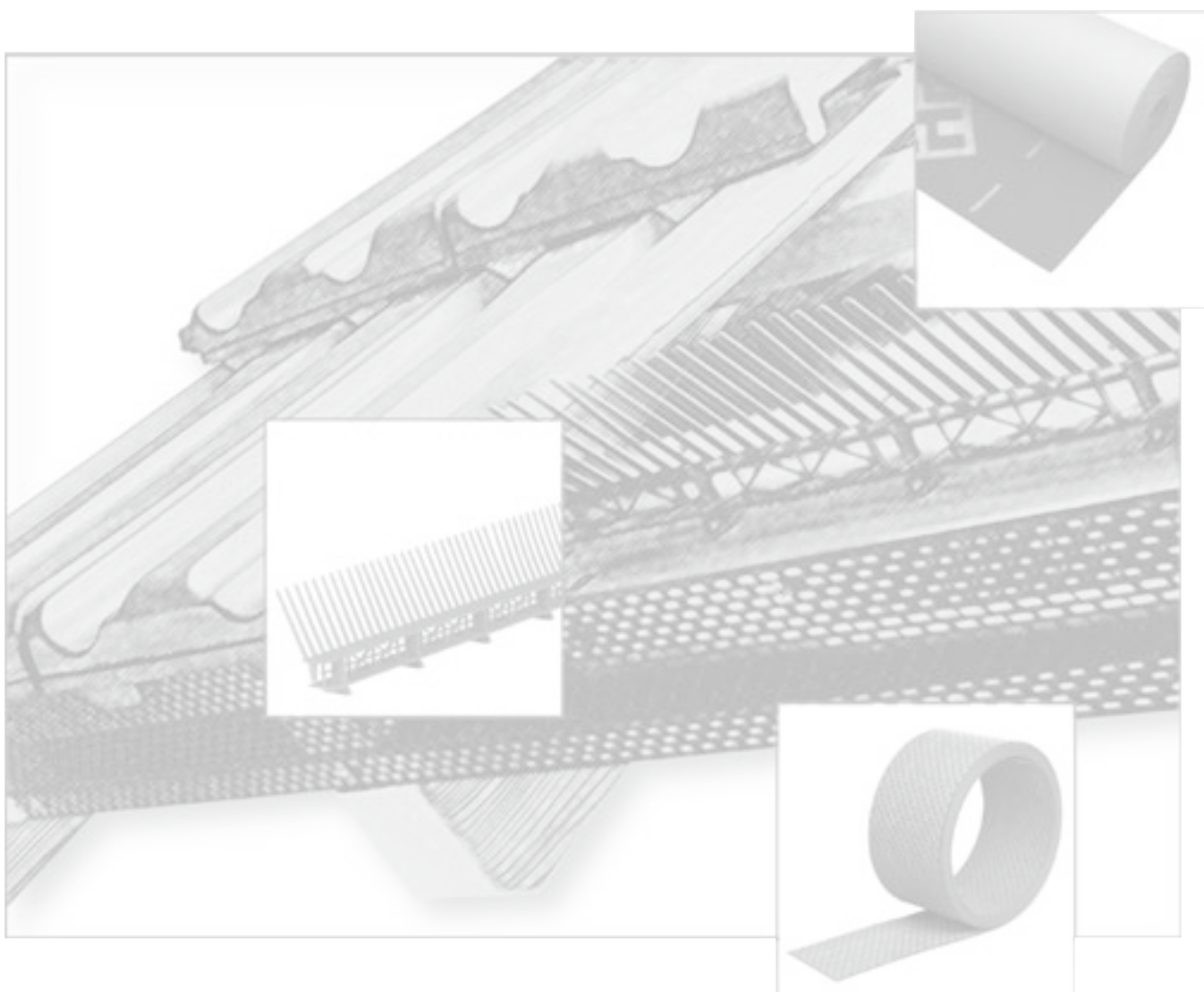

jakość tworzą detale...

KATALOG PRODUKTÓW
2007/2008



➤ WENTYLACJA DACHÓW

- elementy mocujące i wietrzące
- elementy przyokapowe
- elementy oświetleniowo-wietrzące

➤ FOLIE

- membrany Top-Stream
- folie i membrany Juta

➤ AKCESORIA KOMINIARSKIE

- zabezpieczenia przeciwśnieżne
- system komunikacji

➤ SYSTEM ODGROMOWY

Troszkę historii...

Początki działalności firmy Mage sięgają roku 1963, kiedy to w niemieckim Freudenstadt została założona firma zajmująca się produkcją oraz sprzedażą akcesoriów do budownictwa. Wiele lat doświadczeń a także szeroka współpraca z producentami pokryć dachowych ugruntowała wysoką pozycję Mage na rynku.

W latach dziewięćdziesiątych ubiegłego wieku w wyniku przekształceń powstał koncern Hausprofi International, obejmujący swym działaniem osiem państw Europy. Zaowocowało to rozszerzeniem oferty a także stworzeniem specyficznych lokalnych produktów. W 1994 rozpoczęła działalność Mage Polska, mająca siedzibę w Warszawie, stając się jednym z pionierów rynku akcesoriów dachowych oraz systemów wentylacji dachowej. Dzięki wysokiej jakości produktów i dostosowaniu oferty do potrzeb rynku budowlanego, marka firmy Mage niezmiennie cieszy się uznaniem wśród firm kreujących rynek pokryć dachowych. W roku 2001 oferta Mage została rozszerzona o kompletny system akcesoriów stosowanych do systemów dociepleniowych wykonywanych metodą lekko-mokrą, stając się tym samym jedyną firmą w Polsce oferującą tak szeroką gamę potrzebnych do budowy domu akcesoriów.

Dziś

HAUSprofi Bausysteme GmbH Freudenstad jest córką holdingu MDB AG założonego w 1991 roku. Konsekwentny rozwój i stały dialog z wykonawcami i hurtowniami budowlanymi pozwoliły HAUSprofi stać się wyznacznikiem najwyższej jakości produktów. W Europie HAUSprofi posiada siedem spółek córek powołanych do obsługi lokalnych, krajowych rynków budowlanych. W innych krajach posiadamy przedstawicielstwa handlowe. Tym samym gwarantujemy, że wypróbowane, najwyższej jakości produkty HAUSprofi możecie Państwo znaleźć we wszystkich krajach europejskich.

HAUSprofi International w datach:

- 1963 – MAGE rozpoczyna działalność jako fabryka śrub, właścicielem przedsiębiorstwa jest dr Manfred Gehring.
- 1975 – Założenie filii w Austrii.
- 1979 – Firma prowadzi działalność handlową w aktualnym zakresie pod nazwą MAGE GmbH.
- 1985 – Założenie filii we Francji.
- 1990 – Włączenie Dieter Spezialisierungen GmbH & Co. (DSI) Nehren do MAGE GmbH.
- 1991 – Zmiana nazwy Dieter Spezialisierungen GmbH & Co GmbH zajmującego się produkcją wyrobów z tworzyw sztucznych i metali na MAGE-DSI. Powstała firma daje początek holdingowi MDB AG i firmie DIMEX, producentowi profil PCV.
- 1994 – Założenie filii na Węgrzech.
- 1995 – Założenie filii w Polsce. Głównymi udziałowcami są niemieckie MAGE GmbH Freudestad i francuska firma Alstar.
- 1996 – Założenie filii w Czechach.
- 1999 – Założenie filii w Belgii i Słowacji.
- 1999 – Zmiana nazwy spółki MAGE GmbH Freudenstadt na HAUSprofi Bausysteme GmbH. Początek zmian nazw pozostałych spółek działających w innych krajach europejskich.
- 2001 – Zmiana udziałowców w Mage Polska Sp. z o.o., udziały francuskiego Alstaru przejmuje czeska spółka siostra Mage CZ.
- 2005 – Zakończenie kolejnego etapu konsolidacji całego koncernu Hausprofi International w Europie. Po Czechach i Słowacji, staliśmy się ósmym oddziałem, który zmienił nazwę w procesie ujednoczenia wizerunku firmy. Mage Polska Sp. z o.o. zmieniła nazwę na HPI Polska Sp. z o.o.. Aktualnie większościowym udziałowcem jest HAUSprofi Bausysteme GmbH, 20% udziałów posiada zaś HPI CZ.
- 2007 – Grupa HPI została włączona do Lafarge Roofing.

KONTAKT z HPI Polska

HPI Polska Sp. z o.o.
02-421 Warszawa
ul. ks.J.Chrościckiego 74

tel. +48 (22) 863 40 34
fax. +48 (22) 863 40 24

www.hpi-polska.pl
e-mail: biuro@hpi-polska.pl

NIP 522-10-06-305

REGON 010826608

KRS 0000131708 (Sąd Rej.dla m.st.Warszawy)

Kapitał Zakładowy 925.400,00PLN

<p>Mariusz Pelczar Przedstawiciel Handlowy +48 (0) 505 172 162 mariuszp@hpi-polska.pl</p>	
--	--

<p>Tomasz Kirszensztein Przedstawiciel Handlowy +48 (0) 505 172 159 tomaszk@hpi-polska.pl</p>	
---	--

<p>Daniel Mróz Przedstawiciel Handlowy +48 (0) 505 172 156 danielm@hpi-polska.pl</p>	
--	--

<p>Karol Kwiatkowski Przedstawiciel Handlowy +48 (0) 505 172 160 karolk@hpi-polska.pl</p>	
--	--

<p>Piotr Staros Przedstawiciel Handlowy +48 (0) 505 172 161 piotrs@hpi-polska.pl</p>	
---	---

<p>Malgorzata Dąbrowka – Frelek Kierownik Działu Obsługi Klienta +48 22 863 40 34 w. 22 malgorzatad@hpi-polska.pl</p>	
---	---

<p>Anna Dąbrowka Pracownik Działu Obsługi Klienta +48 22 863 40 34 w. 23 annad@hpi-polska.pl</p>	
--	---

<p>Lidia Górka Pracownik Działu Obsługi Klienta +48 22 863 40 34 w. 21 liidiag@hpi-polska.pl</p>	
--	---

fax. +48 (22) 863 40 24
(zamówienia)

PRZEDSTAWICIELE REGIONALNI

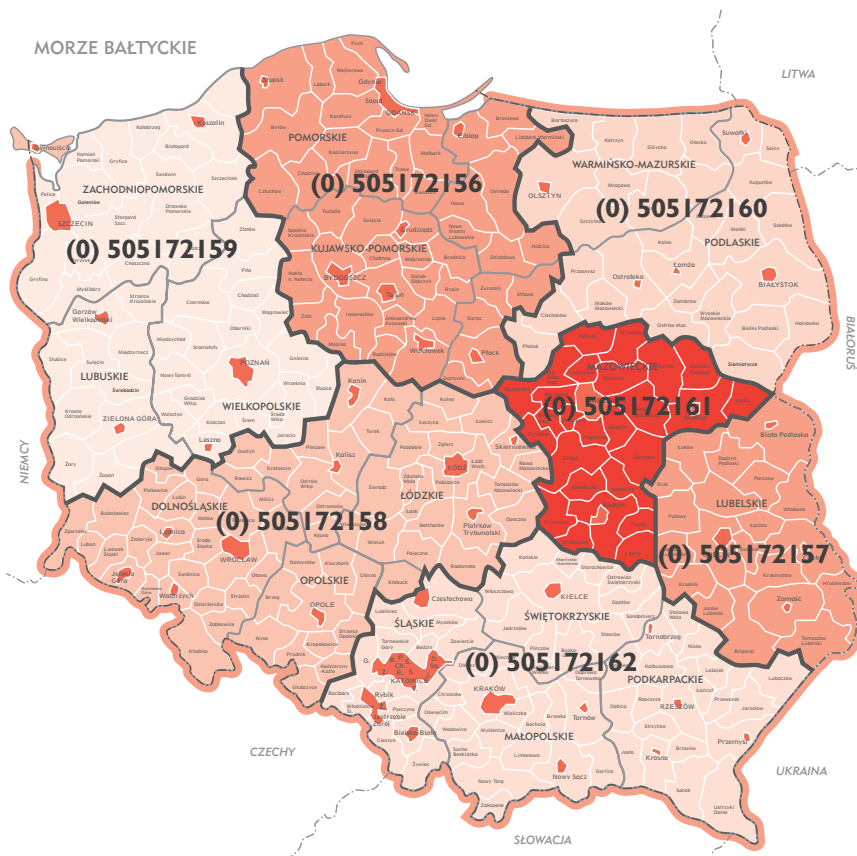

KATALOG PRODUKTÓW 2007/2008

I. PROGRAM DACHOWY

Elementy mocujące, Rynny koszowe	str. 5
Instrukcja montażu - Taśmy do obróbek i Kosze dachowe	str. 6
Taśmy do obróbek i Uszczelnienia	str. 7
Instrukcja montażu - Zabezpieczenia kalenicy	str. 8
Taśmy do wentylacji i zabezpieczenia kalenicy	str. 9
Wywietrzniki kalenicowe i Elementy przyokapowe	str. 10
Program TOP-AIR	str. 11
Płyty podstawowe	str. 12-16

2. KLAMRY I SPINKI

Klamry do gąsiorów	str. 17-18
Spinki do dachówki	str. 19

3. AKCESORIA KOMINIARSKIE

Elementy do ław kominiarskich	str. 20-21
Elementy do płotka przeciwśniegowego	str. 22-23
Instrukcja montażu wsporników płotka przeciwśniegowego	str. 24

4. MEMBRANY I FOLIE DACHOWE

str. 25-27

5. SYSTEM ODGROMOWY

str. 28-30

6. MAGRUFOL, GEOTEXTYLIA

Folie fundamentowe, Geotextylia	str. 31
Instrukcja montażu Geotextylii	str. 32

7. SYSTEMY DOCIEPLEŃ

Listwy cokołowe	str. 33
Listwy KOMBI, Listwy do naroży	str. 34
Listwy kapinosowe, dylatacyjne,	str. 35
Listwy przyokienne siatką, bez siatki, profile podparapetowe	str. 36-37
Instrukcja montażu wybranych elementów systemu dociepleń	str. 38-42

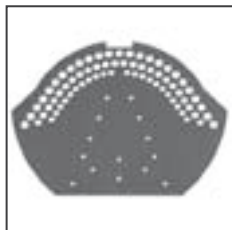

Dekiel kalenicy do dachówki ceramicznej

opis artykułu	kolor	nr art.	opak.	j.m.
PCV	ceglasty, brąz, czarny	4761*0101	5	szt.
aluminium	ceglasto-brązowy	476990101	5	szt.

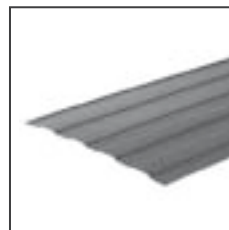

Kosz dachowy z miedzi ryflowany wzdłuż

(cena na zapytanie ofertowe)

opis artykułu	nr art.	opak.	j.m.
1600/500	020180001	10	szt.
2000/500	020181001	10	szt.



Podpórka łąty kalenicowej uniwersalna

opis artykułu	nr art.	opak.	j.m.
40mm	344140040	25	szt.
50mm	344140050	25	szt.

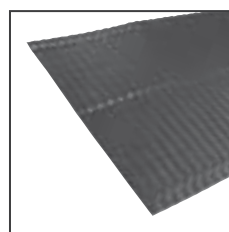

Kosz dachowy z miedzi ryflowany poprzecznie

(cena na zapytanie ofertowe)

opis artykułu	nr art.	opak.	j.m.
1600/500	020080001	10	szt.
2000/500	020081001	10	szt.



Podpórka łąty kalenicowej z gwoździem

opis artykułu	nr art.	opak.	j.m.
40mm / 210mm	34114210040	100	szt.
40mm / 225mm	34114225040	100	szt.
40mm / 250mm	34114250040	100	szt.

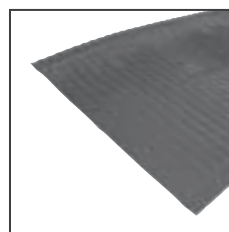

Kosz dachowy z aluminium ryflowany poprzecznie

opis artykułu	kolor	nr art.	opak.	j.m.
1600/500	ceglasty, brąz, antracyt kasztan	020080*01	10	szt.
2000/500	ceglasty, brąz, antracyt kasztan	020081*01	10	szt.

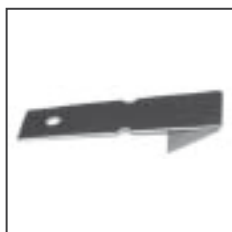

Klamry do mocowania koszy

opis artykułu	kolor	nr art.	opak.	j.m.
aluminium	ceglasty, brąz, antracyt kasztan	020050*01	50	szt.

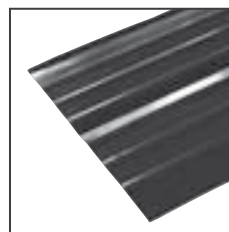

Kosz dachowy z aluminium ryflowany wzdłuż

opis artykułu	kolor	nr art.	opak.	j.m.
1600/500	ceglasty, brąz, antracyt kasztan	020180*01	10	szt.
2000/500	ceglasty, brąz, antracyt kasztan	020181*01	10	szt.

* oznacza kolor artykułu



1. Rozłożyć taśmę i po obydwu stronach zaznaczyć wysokość fałdy (rąbka stojącego).



2. Przygotować rąbek stojący (fałdę).



3. Zdjąć folię ochronną i lekko uformować taśmę.



4. Przyłożyć boczną część (15 cm nad powierzchnią, po której splywa woda) i zaznaczyć.



5. Odciąć zaznaczoną część.



6. Rozwinąć rąbek stojący i uformować taśmę na pokryciu dachowym.



7. Rozłożyć część przy koszu dachowym (15cm nad powierzchnią, po której splywa woda), zaznaczyć i odciąć.



8. Połączyć część przy koszu dachowym ze stroną boczną.



9. Wydłużyć część przy koszu dachowym, uformować i uzupełnić pokrycie dachowe.



10. Przykręcić listwę uszczelniającą.



1. Kosz mocujemy do deskowania rynny koszowej za pomocą min. 4 gwoździ z dużą główką wykonanych ze stali nierdzewnej.



2. Zdejmujemy folię zabezpieczającą.



3. Mocujemy kosz dachowy za pomocą klamerek. Odstęp pomiędzy klamrami powinien wynosić min. 20cm.



4. Kolejne kosze mocujemy na sobie z min. 10cm zakładem przy spadku >20.



5. Ostatni kosz przy kalenicie profilujemy w sposób pokazany na rysunku.

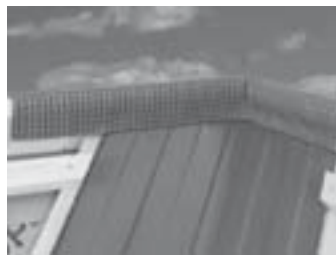

6. Kosz łączymy z kalenicą za pomocą taśmy uszczelniającej do obróbek dekarских.



7. Rynnę kosza dachowego uszczelniamy przy pomocy uszczelki rozprężnych lub klinów uszczelniających.



8. Zakłady wykonywane pomiędzy kolejnymi koszami wynoszą odpowiednio: przy spadku >20 min. 10cm, przy spadku <20 min. 15cm.



Klin uszczelnienia kosza samoprzylepny

opis artykułu	kolor	nr art.	opak.	j.m.
1000 x 50	ceglasty, antracyt	4619*1000050	50	szt.
1000 x 60	ceglasty, antracyt	4619*1000060	50	szt.
1000 x 75	ceglasty, antracyt	4619*1000075	50	szt.



Uszczelka rozprężna do koszy dachowych

opis artykułu	kolor	nr art.	opak.	j.m.
20mm x 40mm, 4,0mb w rolce	szary	462951002040	18	rolek
20mm x 50mm, 3,3mb w rolce	szary	462951002050	18	rolek

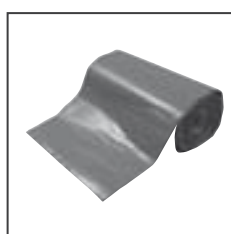

Taśma ołowiana jednostronna z klejem butylowym 300mm x 5000mm

opis artykułu	kolor	nr art.	opak.	j.m.
ołów	ceglasty, brąz, czarny	4476*01	5	mb



Taśma ołowiana dwustronna 400mm x 5000mm

opis artykułu	kolor	nr art.	opak.	j.m.
ołów	ceglasto-czarny	4496501	5	mb
ołów	ceglasto-brązowy	4486601	5	mb



Taśma do obróbek kominów TOP FLEX 300mm x 5000mm

opis artykułu	kolor	nr art.	opak.	j.m.
ołów	ceglasty, brąz, czarny kasztan	4496*01	5	mb
aluminium	ceglasty, brąz, czarny kasztan	4495*01	5	mb

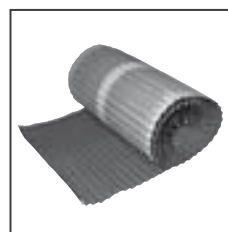

Taśma do obróbek kominów BAND-FLEX 310mm x 5000mm

opis artykułu	kolor	nr art.	opak.	j.m.
aluminium	ceglasty, brąz, czarny kasztan	4495*01	5	mb

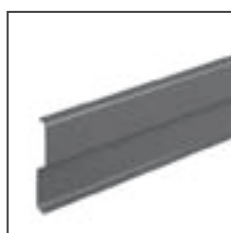

Listwa uszczelniająca do TOP FLEX dług. 2000mm

opis artykułu	kolor	nr art.	opak.	j.m.
aluminium	ceglasty, brąz, czarny kasztan	020170*05	20	szt.

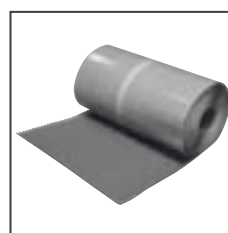

Taśma do obróbek kominów DEK-FLEX 300mm x 5000mm

opis artykułu	kolor	nr art.	opak.	j.m.
aluminium	ceglasty, brąz, czarny kasztan	4492*01	5	mb

* oznacza kolor artykułu



1. Zamontować latwę na kalenicę.



2. Zamontować latwę na gradzie.



3. Taśmę kalenicową rozwinąć na łacie kalenicowej.



4. Taśmę kalenicową przymocować do łaty kalenicowej za pomocą takera lub gwoździ.



5. Usunąć paski zabezpieczające masę klejącą. Taśmę należy kleić jedynie do suchej i czystej powierzchni dachówki lub innego pokrycia dachowego.

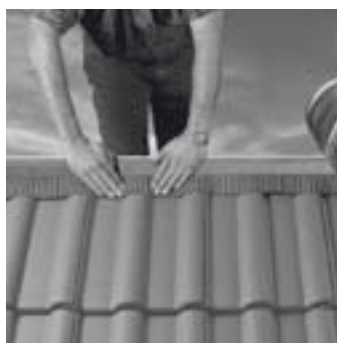

6. Taśmę kalenicową uformować zgodnie z kształtem dachówki. Część falistą taśmy mocno docisnąć.



7. Prawidłowe ułożenie taśmy kalenicowej na łacie kalenicowej.



8. Prawidłowe ułożenie taśmy kalenicowej na gradzie.



1. Przybić podpórki dwoma gwoździami na wcześniej włożoną tam na sztorc listwę kalenicową.



2. Sprawdzić wysokość listwy, narożnik dachu i zamontować chwytaکی.

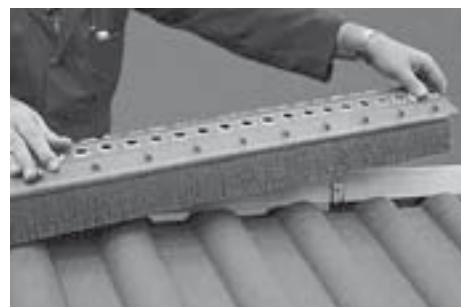

3. Nałożyć wywietrznik na listwę i przymocować gwoździami papowymi.



4. Sukcesywny montaż wywietrznika do kalenicy.



5. Ukształtowanie narożnika dachu następuje analogicznie jak przy montażu kalenicy.



6. Gotowe ukształtowanie grzbietu dachu z wywietrznikiem - umożliwia odpowiedni optycznie przebieg kalenicy.

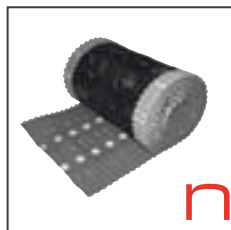

Taśma uniwersalna Vent'al aluminium

nowość

opis artykułu	kolor	nr art.	opak.	j.m.
210mm	ceglasty, brąz, kasztanowy, czarny	4435*21050	20	mb
310mm	ceglasty, brąz, kasztanowy, czarny	4435*31050	20	mb
350mm	ceglasty, brąz, kasztanowy, czarny	4435*35050	20	mb
390mm	ceglasty, brąz, kasztanowy, czarny	4435*39050	20	mb



Taśma uniwersalna TOP ROLL aluminium

opis artykułu	kolor	nr art.	opak.	j.m.
210mm	ceglasty, brąz, czarny	4405*21050	20	mb
310mm	ceglasty, brąz, czarny	4405*31050	20	mb
350mm	ceglasty, brąz, czarny	4405*35050	20	mb
390mm	ceglasty, brąz, czarny	4405*39050	20	mb

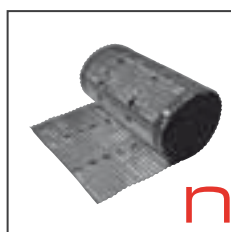

Taśma uniwersalna Vent'al miedź

nowość

opis artykułu	nr art.	opak.	j.m.
310mm	4437031050	20	mb



Taśma uniwersalna TOP ROLL miedź

opis artykułu	nr art.	opak.	j.m.
210mm	4407021050	20	mb
310mm	4407031050	20	mb
350mm	4407035050	20	mb



Taśma uniwersalna EKO ROLL aluminium

opis artykułu	kolor	nr art.	opak.	j.m.
310mm	ceglasty, brąz, kasztanowy, czarny	4415*31050	20	mb



Taśma uniwersalna EKO ROLL

opis artykułu	kolor	nr art.	opak.	j.m.
300mm, ołów	ceglasty, brąz, czarny	4436*30050	20	mb



Taśma uniwersalna EKO ROLL miedź

opis artykułu	nr art.	opak.	j.m.
310mm	4417031050	20	mb



Taśma uniwersalna MICRO ROLL

opis artykułu	kolor	nr art.	opak.	j.m.
310mm, aluminium	ceglasty, brąz, czarny	4537*31050	20	mb

* oznacza kolor artykułu



Wywiewnik kalenicowy
do karpiówki
szer. 120mm, długość 1000mm

10 kartonów = 1 paleta

opis artykułu	kolor	nr art.	opak.	j.m.
ze szczotką 50mm	ceglasty, brąz, kasztanowy, czarny	4141*0050	30	szt.
ze szczotką 60mm	ceglasty, brąz, kasztanowy, czarny	4141*0060	20	szt.
ze szczotką 75mm	ceglasty, brąz, kasztanowy, czarny	4141*0075	20	szt.

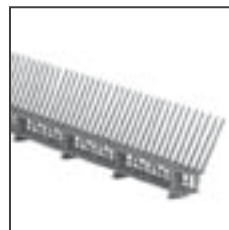

Element okapowy 2000
długość 1000mm

opis artykułu	kolor	nr art.	opak.	j.m.
z grzebieniem	ceglasty, brąz, czarny	4317*100060	50	szt.
bez grzebienia	ceglasty, brąz, czarny	4317*100000	100	szt.



Wywiewnik kalenicowy
"Standard"
szer. 200mm, długość 1000mm

10 kartonów = 1 paleta

opis artykułu	kolor	nr art.	opak.	j.m.
ze szczotką 50mm	ceglasty, brąz, kasztanowy, czarny	4081*0050	30	szt.
ze szczotką 60mm	ceglasty, brąz, kasztanowy, czarny	4081*0060	30	szt.
ze szczotką 75mm	ceglasty, brąz, kasztanowy, czarny	4081*0075	20	szt.

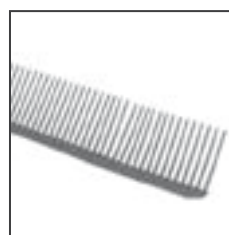

Grzebień wietrzenia okapowego
płaski z PCV

opis artykułu	kolor	nr art.	opak.	j.m.
1000/60	ceglasty, brąz, czarny	4747*100060	300	szt.



Wywiewnik kalenicowy
uniwersalny
szer. 175mm, długość 1000mm

10 kartonów = 1 paleta

opis artykułu	kolor	nr art.	opak.	j.m.
ze szczotką 50mm	ceglasty, brąz, kasztanowy, czarny	4071*0050	30	szt.
ze szczotką 60mm	ceglasty, brąz, kasztanowy, czarny	4071*0060	20	szt.
ze szczotką 75mm	ceglasty, brąz, kasztanowy, czarny	4071*0075	20	szt.



Kratka zabezpieczająca
przed ptactwem

opis artykułu	kolor	nr art.	opak.	j.m.
50mm	ceglasty, brąz, czarny	4801*0050	48x5	mb
80mm	ceglasty, brąz, czarny	4801*0080	24x5	mb
100mm	ceglasty, brąz, czarny	4801*0100	24x5	mb
150mm	ceglasty, brąz, czarny	4801*0150	24x5	mb



Zabezpieczenie czoła okapu
(pas nadrynnowy)
aluminium

opis artykułu	kolor	nr art.	opak.	j.m.
20/150/1000	ceglasty, brąz, antracyt	020180*05	20	szt.

* oznacza kolor artykułu



Dachówki przezroczyste
(światlik)

opis artykułu	nr art.	opak.	j.m.
PCV	*	4	szt.

* dostępne na zapytanie ofertowe



Dachówka podstawowa TOP-AIR

opis artykułu	kolor	nr art.	opak.	j.m.
PCV	ceglasty, brąz, czarny	*	4	szt.

* typy dachówek podstawowych na str. 14-18

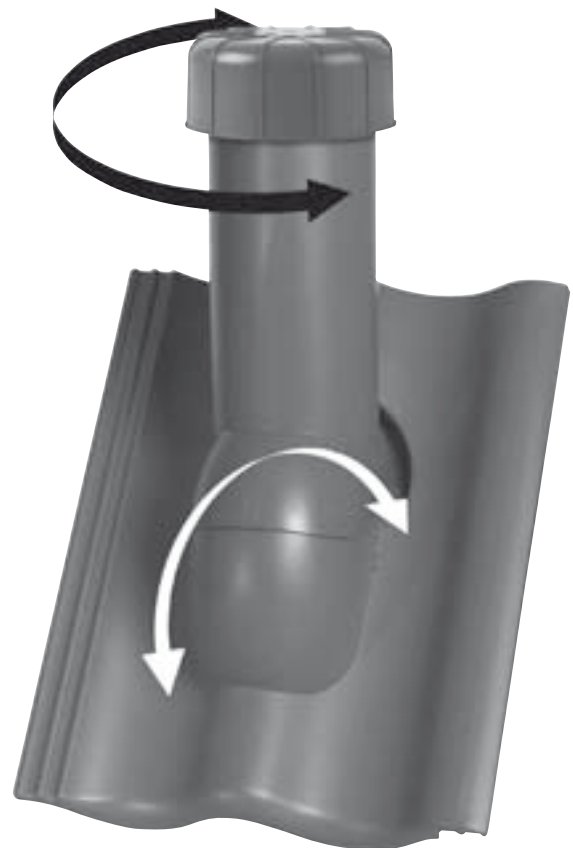

Rura środkowa z kapturkiem
przeciwdeszczowym

opis artykułu	kolor	nr art.	opak.	j.m.
PCV	ceglasty, brąz, czarny	4581*0060	4	szt.



Przewód elastyczny
z opaską zaciskową

opis artykułu	kolor	nr art.	opak.	j.m.
Flex - NW 100/70	czarny	4581*0065	4	szt.



Lejek antenowy pasujący
do wszystkich rodzajów dachówek

opis artykułu	kolor	nr art.	opak.	j.m.
PCV	ceglasty, brąz, czarny	458220063	4	szt.



Redukcja do przewodu
elastycznego

opis artykułu	nr art.	opak.	j.m.
70mm	458400005	4	szt.

* oznacza kolor artykułu

producent	typ dachówki	typ płyty	nr art.
A			
Altschwieler	Doppelfalzziegel	GP-Hp 33	4581*3300
Autenried	Biberschwanzziegel 18 x 38 (Einfachdeckung)	GP-Hp 29	4581*2900
Autenried	Biberschwanzziegel 18 x 38 (Doppeldeckung)	GP-Hp 60	4581*6000
B			
BAG			
Bayr. DZW Bogen	siehe unter Rößen Tonbaustoffe		
Bayr. DZW Bogen	Bitumendachschindel 40/40	GP-Hp 254	4581*0001
Bayr. DZW Bogen	Doppelmulden-, -falzziegel	GP-Hp 33	4581*3300
Bayr. DZW Bogen	Falzziegel/Verschiebefalzziegel	GP-Hp 59	4581*5900
Bayr. DZW Bogen	Flachdachpfanne	GP-Hp 26	4581*2600
Bayr. DZW Bogen	Biber G 35 (Einfachdeckung)	GP-Hp 29	4581*2900
Bayr. DZW Bogen	Biber G 35 (Doppeldeckung)	GP-Hp 60	4581*6000
BDK (Heisterholz)	Biberschwanzziegel 18 x 38 (Einfachdeckung)	GP-Hp 29	4581*2900
BDK (Heisterholz)	Biberschwanzziegel 18 x 38 (Doppeldeckung)	GP-Hp 60	4581*6000
Benders	Mecklenburger	GP-Hp 01	4581*0101
Benders	Schwedenpfanne "Doppel S"	GP-Hp 14	4581*1400
Besingheimer	Nestrasil Flachdachpfanne	GP-Hp 41	4581*4100
Bestama a.s.	Bestama	GP-Hp 05	4581*0302
Bisch (Koramic)	Biberschwanzziegel 18 x 38 (Einfachdeckung)	GP-Hp 29	4581*2900
Bisch (Koramic)	Biberschwanzziegel 18 x 38 (Doppeldeckung)	GP-Hp 60	4581*6000
Bisch (Koramic)	Doppelmulden-/Doppelfalzziegel	GP-Hp 33	4581*3300
Bisch (Koramic)	Flachdachpfanne	GP-Hp 26	4581*2600
Bisch-Marley AG,	Biberschwanzziegel		
Tonwerke KandernBisch-Marley AG,	Einfachdeckung 18x38	GP-Hp 29	4581*2900
Tonwerke KandernBisch-Marley AG,	Flachdachpfanne	GP-Hp 26	4581*2600
Tonwerke KandernBisch-Marley AG,	Biberschwanzziegel Doppeldeckung	GP-Hp 60	4581*6000
Tonwerke Kandern	Doppelmulden-/Doppelfalzziegel	GP-Hp 33	4581*3300
Böckinger	Biber Einfachdeckung BZ 3 18x38	GP-Hp 29	4581*2900
Böckinger	Flachdachpfanne BZ 1	GP-Hp 26	4581*2600
Böckinger	Rheinlandziegel/Reformpfanne BZ 2	GP-Hp 21	4581*2100
Böckinger	Biber Doppeldeckung BZ 3 18x38	GP-Hp 60	4581*6000
Boral Industrie GmbH & Co. KG	siehe unter Koramic		
Bott-Eder Vertriebsges. mbH	siehe unter Trost		
Braas GmbH & Co. KG	Doppelmulden-/Doppelfalzziegel	GP-Hp 33	4581*3300
Braas GmbH & Co. KG	Doppel-S Pfanne	GP-Hp 09	4581*0102
Braas GmbH & Co. KG	Flachdachpfanne - alte Version-	GP-Hp 26	4581*2600
Braas GmbH & Co. KG	Frankfurter Pfanne	GP-Hp 01	4581*0101
Braas GmbH & Co. KG	Harzer Pfanne / Celtycka	GP-Hp 17	4581*0106
Braas GmbH & Co. KG	Rheinlandziegel / Reformpfanne	GP-Hp 21	4581*2100
Braas GmbH & Co. KG	Römer Pfanne / Castile	GP-Hp 16	4581*0103
Braas GmbH & Co. KG	Schieferit	GP-Hp 254	4581*0001
Braas GmbH & Co. KG	Taunus-Pfanne	GP-Hp 03	4581*0104
Braas Polska (PL)	Frankfurter	GP-Hp 01	4581*0101
Braas Polska (PL)	Podwójne S	GP-Hp 09	4581*0102
Braas Polska (PL)	Taunus	GP-Hp 09	4581*0102
Bramac (A)	Alpendachstein	GP-Hp 01	4581*0101
Bramac (A)	Donaudachstein	GP-Hp 09	4581*0102
Bramac (CZ)	Alpskř	GP-Hp 01	4581*0101
Bramac (CZ)	Bobrovka	GP-Hp 29	4581*2900
Bramac (CZ)	Dvojitř S	GP-Hp 09	4581*0102
Bramac (CZ)	Moravskř, Rinskř	GP-Hp 07	4581*0401
Bramac (CZ)	Frankfurtskř	GP-Hp 01	4581*0101
Brimges (Produktion eingestellt)	Doppelmulden-/Doppelfalzziegel	GP-Hp 33	4581*3300
Brimges (Produktion eingestellt)	Flachdachpfanne	GP-Hp 26	4581*2600
Brimges (Produktion eingestellt)	Reformpfanne	GP-Hp 21	4581*2100
Brimges (Produktion eingestellt)	Rheinlandziegel	GP-Hp 21	4581*2100
Brüggener AG	siehe unter Rößen Tonbaustoffe		
BTS	siehe unter Koramic		
C			
Canstatter	Flachdachpfanne Z 12	GP-Hp 26	4581*2600
Canstatter	Reformpfanne Z 2	GP-Hp 21	4581*2100
Ceda, SPA (I)	Asimmetrica	GP-Hp 09	4581*0102
Coppo Trentino srl (I)	Doppia Atensina	GP-Hp 01	4581*0101
Coverland Frankreich	Double Roman Tradipanne	GP-Hp 01	4581*0101
Coverland Frankreich	Vieille France	GP-Hp 09	4581*0102
Coverland Frankreich	Creastone	GP-Hp 254	4581*0001
Creaton Berchthold & Ott GmbH	Betondachstein	GP-Hp 19	4581*0402
Creaton Berchthold & Ott GmbH	Doppel 'S' - Duo ...sterreich	GP-Hp 19	4581*0402
Creaton Berchthold & Ott GmbH	Eleganz Reformpfanne	GP-Hp 21	4581*2100
Creaton Berchthold & Ott GmbH	Flachdachpfanne M 14	GP-Hp 41	4581*4100
Creaton Berchthold & Ott GmbH	Kera-Biber' 18x38 (Einfachdeckung)	GP-Hp 29	4581*2900
Creaton Berchthold & Ott GmbH	Kera-Biber' 17,5x38 (Einfachdeckung)	GP-Hp 29	4581*2900
Creaton Berchthold & Ott GmbH	Kera-Biber' 18x38 (Doppeldeckung)	GP-Hp 60	4581*6000

* oznacza kolor artykułu

producent	typ dachówki	typ płyty	nr art.
Creaton Berchthold & Ott GmbH	Klassik' Biber 18x38 (Einfachdeckung)	GP-Hp 29	4581*2900
Creaton Berchthold & Ott GmbH	Klassik' Biber 18x38 (Doppeldeckung)	GP-Hp 60	4581*6000
Creaton Berchthold & Ott GmbH	Muldenziegel	GP-Hp 59	4581*5900
Creaton Berchthold & Ott GmbH	Reformpfanne 23 x 41,5	GP-Hp 21	4581*2100
Creaton Berchthold & Ott GmbH	Rustico Falzziegel	GP-Hp 59	4581*5900
Creaton (PL)	Klassik' Karpíówka 18x38 (Einfachdeckung)	GP-Hp 29	4581*2900
Creaton (PL)	Klassik' Karpíówka 18x38 (Doppeldeckung)	GP-Hp 60	4581*6000
D			
Dach-Decor	Frankfurter	GP-Hp 01	4581*01010
Deutsche O.F.I.C.	Bardoline-Faserzementplatte	GP-Hp 254	4581*0001
E			
Eisenberger	siehe unter F.v. Müller Dachziegelwerk		
Enzweihinger	Reformpfanne Z 22	GP-Hp 21	4581*2100
Erlus Baustoffwerke AG	Biber Doppeldeckung	GP-Hp 60	4581*6000
Erlus Baustoffwerke AG	Biber Einfachdeckung	GP-Hp 29	4581*2900
Erlus Baustoffwerke AG	Falzziegel	GP-Hp 59	4581*5900
Erlus Baustoffwerke AG	Flachdachpfanne E 58	GP-Hp 34	4581*3400
Erlus Baustoffwerke AG	Reformpfanne	GP-Hp 21	4581*2100
Ergoldsbacher	siehe unter Erlus Baustoffwerke AG		
Erzinger	Doppelmulden-, -falzziegel M 35	GP-Hp 33	4581*3300
Erzinger	Reformpfanne Z 22	GP-Hp 21	4581*2100
Esbach - Coburg	Frankenpfanne	GP-Hp 41	4581*4100
Eternit / Euronit	Heidelberger Dachstein Standard	GP-Hp 07	4581*0401
Eternit / Euronit	Heidelberger Dachstein Extra	GP-Hp 07	4581*0401
Eternit / Euronit	Heidelberger Profil-S	GP-Hp 13	4581*0403
Eternit / Euronit (NL)	Concreto-Extra	GP-Hp 07	4581*0401
Eternit / Euronit (NL)	Concreto S	GP-Hp 13	4581*0403
Eternit / Euronit (NL)	S-Pfanne	GP-Hp 09	4581*0102
Eternit / Euronit (NL)	Sneldek	GP-Hp 09	4581*0102
Eternit / Euronit (NL)	Alterna	GP-Hp 254	4581*0001
Eternit / Euronit (A)	Alpendachstein	GP-Hp 01	4581*0101
Eternit / Euronit (A)	Biberschwanzziegel 40 x 20, Schiefer	GP-Hp 254	4581*0001
Eternit / Euronit (A)	Eternit-Dachstein Standard	GP-Hp 19	4581*0402
Eternit / Euronit (A)	Europa Dachstein	GP-Hp 13	4581*0403
Eternit / Euronit (A)	Wiener Tasche 40 x 20	GP-Hp 254	4581*0001
Eternit / Euronit (A)	Heidelberger Dachstein Extra	GP-Hp 07	4581*0401
Eternit / Euronit (PL)	Standard	GP-Hp 07	4581*0401
Eternit / Euronit (PL)	Extra	GP-Hp 07	4581*0401
Eternit / Euronit (PL)	Profil S	GP-Hp 13	4581*0403
Eternit / Euronit (CZ)	Bridlice 40x40	GP-Hp 254	4581*0001
Eternit AG, Fulgurit u.a.	Faserzementplatte 40 x 40	GP-Hp 254	4581*0001
F			
Fuhrhop	Biberschwanzziegel 18 x 38 (Einfachdeckung)	GP-Hp 29	4581*2900
Fuhrhop	Biberschwanzziegel 18 x 38 (Doppeldeckung)	GP-Hp 60	4581*6000
F. v. Müller Dachziegelwerke	Eisenberger E 20 Doppelm.-/falzziegel	GP-Hp 33	4581*3300
F. v. Müller Dachziegelwerke	Eisenberger F 80 Verschiebeziegel	GP-Hp 21	4581*2100
F. v. Müller Dachziegelwerke	Eisenberger Flachdachpfanne E 32	GP-Hp 26	4581*2600
F. v. Müller Dachówki (PL)	Marsylka E 20	GP-Hp 33	4581*3300
F. v. Müller Dachówki (PL)	Suwakowa E 80	GP-Hp 21	4581*2100
F. v. Müller Dachówki (PL)	Karpíówka 18x38 (Einfachdeckung)	GP-Hp 29	4581*2900
F. v. Müller Dachówki (PL)	Karpíówka 18x38 (Einfachdeckung)	GP-Hp 60	4581*6000
G			
Gaimarsheim	Flachdachpfanne	GP-Hp 26	4581*2600
Gaimarsheim	Rheinlandziegel/Reformpfanne	GP-Hp 21	4581*2100
Gairing	Reformpfanne	GP-Hp 21	4581*2100
Gambale	Doppia Romana	GP-Hp 01	4581*0101
Gettnauer Tonziegel (CH)	Biber Doppeldeckung 18x38	GP-Hp 60	4581*6000
Gettnauer Tonziegel (CH)	Biber Einfachdeckung 18x38	GP-Hp 29	4581*2900
Gettnauer Tonziegel (CH)	Doppelmulden-/Doppelfalzziegel	GP-Hp 50	4581*5000
Gettnauer Tonziegel (CH)	Flachziegel	GP-Hp 33	4581*3300
Gilardain Freres (F)	Muldenziegel	GP-Hp 21	4581*2100
Girnghuber GmbH & Co. KG	Rheinlandziegel	GP-Hp 29	4581*2900
Girnghuber GmbH & Co. KG	Biberschwanzziegel 18x38 (Einfachdeckung)	GP-Hp 60	4581*6000
Girnghuber GmbH & Co. KG	Biberschwanzziegel 18x38 (Doppeldeckung)	GP-Hp 33	4581*3300
Girnghuber GmbH & Co. KG	Falzziegel	GP-Hp 59	4581*5900
Girnghuber GmbH & Co. KG	Flachdachpfanne	GP-Hp 26	4581*2600
Girnghuber GmbH & Co. KG	Reformpfanne	GP-Hp 21	4581*2100
Girnghuber GmbH & Co. KG	Rheinlandziegel	GP-Hp 21	4581*2100
Gleinstätten Ziegelwerk	Biber Rundschnitt 19 x 40	GP-Hp 254	4581*0001
Gleinstätten Ziegelwerk	Flachdachpfanne Sulm	GP-Hp 36	4581*3600
Gleinstätten Ziegelwerk	Landdach Verschiebeziegel 24 x 41	GP-Hp 33	4581*3300
Gleinstätten Ziegelwerk	Rheinlandziegel Mulde 24 x 41	GP-Hp 21	4581*2100
Gleinstätten (CZ)	siehe unter Tondach		

* oznacza kolor artykułu

producent	typ dachówki	typ płyty	nr art.
H			
Hagelstatter	Doppelfalzziegel	GP-Hp 33	4581*3300
Hagelstatter	Flachdachpfanne	GP-Hp 26	4581*2600
Heisterholz (Rupp Keramik)	Standardfalzziegel	GP-Hp 21	4581*2100
I			
IBF (PL)	Podwójna rzymska	GP-Hp 01	4581*0101
IBF (PL)	Podwójna esówka	GP-Hp 09	4581*0102
Idunahall	siehe unter Ršben Tonbaustoffe		
Imberg	Rhein-PfannE	GP-Hp 17	4581*0106
J			
Jacobi Tonwerke GmbH	Biberschwanzziegel 18x38 (Einfachdeckung)	GP-Hp 29	4581*2900
Jacobi Tonwerke GmbH	Biberschwanzziegel 18x38 (Doppeldeckung)	GP-Hp 60	4581*6000
Jacobi Tonwerke GmbH	Doppelmulden-/Doppelfalzziegel Z 2	GP-Hp 33	4581*3300
Jacobi Tonwerke GmbH	Universalziegel Z 7 V / Z 7	GP-Hp 21	4581*2100
JCP a.s.	Schindel	GP-Hp 254	4581*0001
Jessenberger, Ludwig DZW	Doppelfalz-/Rheinlandziegel	GP-Hp 21	4581*3300
Jessenberger, Ludwig DZW	Doppelmulden-/Doppelfalzziegel	GP-Hp 33	4581*2100
Jessenberger, Ludwig DZW	Frankenpfanne	GP-Hp 41	4581*4100
Jopek (PL)	Karpiówka DK 18 (Einfachdeckung)	GP-Hp 29	4581*2900
Jopek (PL)	Karpiówka DK 18 (Doppeldeckung)	GP-Hp 60	4581*6000
Jungmeier Dachziegelwerke	Falzziegel	GP-Hp 59	4581*5900
Jungmeier Dachziegelwerke	Flachdachpfanne	GP-Hp 26	4581*2600
Jungmeier Dachziegelwerke	Reformpfanne	GP-Hp 21	4581*2100
K			
Kandern Tonwerke GmbH (Koramic)	Biberschwanzz. 17/38 Doppeldeckung	GP-Hp 60	4581*6000
Kandern Tonwerke GmbH (Koramic)	Biberschwanzz. 17/38 Einfachdeckung	GP-Hp 29	4581*2900
Kandern Tonwerke GmbH (Koramic)	Flachdachpfanne Z 57	GP-Hp 26	4581*2600
Kandern Tonwerke GmbH (Koramic)	Jura G 3 - nicht im Verbund	GP-Hp 50	4581*5000
Kandern Tonwerke GmbH (Koramic)	JPV	GP-Hp 50	4581*5000
Kandern Tonwerke GmbH (Koramic)	Doppelfalzziegel	GP-Hp 33	4581*3300
Kandern Tonwerke GmbH (Koramic)	Reformpfanne Z 2000	GP-Hp 50	4581*5000
Kandern Tonwerke GmbH (Koramic)	Reformpfanne Z 22	GP-Hp 21	4581*2100
KDN Teewen (Lafarge)	Teewen pan / Glazuron	GP-Hp 09	4581*0102
KDN Teewen (Lafarge)	Doppelmulden / Tuile à cotes	GP-Hp 33	4581*3300
KDN Teewen (Lafarge)	Tegola Doppia Teewen	GP-Hp 09	4581*0102
Keller AG Ziegeleien	Biber (Doppeld.) 17 x 38	GP-Hp 60	4581*6000
Keller AG Ziegeleien (CH)	Biber (Einfachd.) 17 x 38	GP-Hp 29	4581*2900
Keller AG Ziegeleien (CH)	Muldenziegel M 35 (42,4 x 25)	GP-Hp 33	4581*3300
Kofes s.r.o.	Prima	GP-Hp 01	4581*0101
Konstanzer	Doppelfalzziegel Z 2	GP-Hp 33	4581*3300
Kontakt Moravia	Bobrovka	GP-Hp 29	4581*2900
Kontakt Moravia	Double Roman	GP-Hp 07	4581*0401
Koramic Dachprodukte	Berliner Biber 18 x 38 (Doppeldeckung)	GP-Hp 60	4581*6000
Koramic Dachprodukte	Berliner Biber 18 x 38 (Einfachdeckung)	GP-Hp 29	4581*2900
Koramic Dachprodukte	Reformpfanne Z 2000 / Z 2000 e	GP-Hp 50	4581*5000
Koramic Dachprodukte	Sachsenpfanne	GP-Hp 01	4581*0101
Koramic Dachprodukte	Falzziegel	GP-Hp 59	4581*5900
Koramic Sp. z o.o. (PL)	L-15 Dachówka	GP-Hp 41	4581*4100
Koramic Sp. z o.o. (PL)	Z 15 Dachówka	GP-Hp 26	4581*2600
Koramic Sp. z o.o. (PL)	Z 18 S Dachówka	GP-Hp 50	4581*5000
Koramic Sp. z o.o. (PL)	Karpiówka 18x38 (Einfachdeckung)	GP-Hp 29	4581*2900
Koramic Sp. z o.o. (PL)	Karpiówka 18x38 (Doppeldeckung)	GP-Hp 60	4581*6000
Koramic Narvik	Biberschwanzziegel 18/38 (Einfachdeckung)	GP-Hp 29	4581*2900
Koramic Narvik	Biberschwanzziegel 18/38 (Doppeldeckung)	GP-Hp 60	4581*6000
Krytina	Bobrovka	GP-Hp 29	4581*2900
Krytina	Francúzska	GP-Hp 33	4581*3300
L			
Lambert (F)	Meursault	GP-Hp 29	4581*2900
Laufen (CH) (Koramic)	Biber Doppeldeckung 18x38	GP-Hp 60	4581*6000
Laufen (CH) (Koramic)	Biber Einfachdeckung 18x39	GP-Hp 29	4581*2900
Laumanns (Gebr.) GmgH & Co. KG	Doppelmulden-/Doppelfalzziegel	GP-Hp 33	4581*3300
Laumanns (Gebr.) GmgH & Co. KG	Rheinlandziegel/Reformpfanne	GP-Hp 21	4581*2100
Laumanns (Gebr.) GmgH & Co. KG	Tief II Flachdachpfanne	GP-Hp 26	4581*2600
Lauterbach Dachziegelwerke	Grossformat R 15	GP-Hp 41	4581*4100
Ludwigsburger	Reformpfanne	GP-Hp 21	4581*2100
Ludwigshafener Ziegelwerke	Flachdachpfanne Z II Platina	GP-Hp 59	4581*5900
M			
Marley (GB)	Yeoman = Frankfurter Pfanne	GP-Hp 01	4581*0101
Mayr Straubing	siehe unter Boral Industrie GmbH & Co. KG		
Meerholz	Flachdachpfanne Z 16	GP-Hp 59	4581*5900

* oznacza kolor artykułu

producent	typ dachówki	typ płyty	nr art.
Meindl Ziegelwerke	Biberschwanzziegel 18/38 (Einfachdeckung)	GP-Hp 29	4581*2900
Meindl Ziegelwerke	Biberschwanzziegel 18/38 (Doppeldeckung)	GP-Hp 60	4581*6000
Meindl Ziegelwerke	Doppelmuldenfalzziegel	GP-Hp 59	4581*5900
Meindl Ziegelwerke	Flachdachpfanne MZ 3	GP-Hp 26	4581*2600
Meindl Ziegelwerke	Langfalzziegel	GP-Hp 59	4581*5900
Meindl Ziegelwerke	Falzziegel Z 1	GP-Hp 59	4581*5900
Meyer-Holsen BmbH	Doppelfalz-/Doppelmuldenziegel	GP-Hp 33	4581*3300
Meyer-Holsen BmbH	Rheinlandziegel	GP-Hp 21	4581*2100
Meyer-Holsen BmbH	Tego-Universaldachziegel	GP-Hp 33	4581*3300
Meyer-Holsen BmbH	Biber 38x17,5 (Einfachdeckung)	GP-Hp 29	4581*2900
Migeon (Koramic)	siehe unter Kandern, Koramic		
Möding GmbH Dachziegelwerk	Biberschwanzziegel 18x38 (Einfachdeckung)	GP-Hp 29	4581*2900
Möding GmbH Dachziegelwerk	Biberschwanzziegel 18x38 (Doppeldeckung)	GP-Hp 60	4581*6000
Möding GmbH Dachziegelwerk	Falzziegel	GP-Hp 59	4581*5900
Möding GmbH Dachziegelwerk	Flachdachpfanne	GP-Hp 26	4581*2600
Möding GmbH Dachziegelwerk	Flachdachpfanne L 15	GP-Hp 41	4581*4100
Monier (Redland)	Roma	GP-Hp 01	4581*0101
Morandi, Corcelles pres Payerne (CH)	Ardesia Flachziegel	GP-Hp 254	4581*0001
Morandi, Corcelles pres Payerne (CH)	Biber Doppeldeckung	GP-Hp 60	4581*6000
Morandi, Corcelles pres Payerne (CH)	Biber Einfachdeckung	GP-Hp 29	4581*2900
Mühlacker Ziegelwerke	Doppelfalzziegel	GP-Hp 59	4581*5900
Mühlacker Ziegelwerke	Doppelfalzziegel Z 2	GP-Hp 33	4581*3300
Mühlacker Ziegelwerke	Falzziegel Z 1	GP-Hp 59	4581*5900
Mühlacker Ziegelwerke	Flachdachpfanne	GP-Hp 26	4581*2600
Mühlacker Ziegelwerke	Flachdachpfanne L 15 L.FL.	GP-Hp 41	4581*4100
Mühlacker Ziegelwerke	Flachdachpfanne L 15	GP-Hp 26	4581*2600
Mühlacker Ziegelwerke	Flachdachpfanne L 15 a	GP-Hp 26	4581*2600
Mühlacker Ziegelwerke	Flachdachpfanne Z 25	GP-Hp 26	4581*2600
Mühlacker Ziegelwerke	Flaschiebeziegel	GP-Hp 50	4581*5000
Mühlacker Ziegelwerke	Reformpfanne Z 16	GP-Hp 21	4581*2100
Mühlacker Ziegelwerke	Reformpfanne Z 18	GP-Hp 50	4581*5000
Mühlacker Ziegelwerke	Reformpfanne Z 18 S	GP-Hp 50	4581*5000
Mühlacker Ziegelwerke	Biberschwanzziegel 18 x 38	GP-Hp 29	4581*2900
N			
Nelskamp Dachziegelwerke GmbH	Doppel S	GP-Hp 09	4581*0102
Nelskamp Dachziegelwerke GmbH	Doppelmulden-/Doppelfalzziegel D 15	GP-Hp 33	4581*3300
Nelskamp Dachziegelwerke GmbH	Finkenberger Pfanne	GP-Hp 02	4581*0301
Nelskamp Dachziegelwerke GmbH	Flachdachpfanne F 15 H	GP-Hp 26	4581*2600
Nelskamp Dachziegelwerke GmbH	Flachdachpfanne Z 15 a	GP-Hp 26	4581*2600
Nelskamp Dachziegelwerke GmbH	Kronen Pfanne	GP-Hp 05	4581*0302
Nelskamp Dachziegelwerke GmbH	Reformpfanne R 13	GP-Hp 50	4581*5000
Nelskamp Dachziegelwerke GmbH	Rheinlandziegel R 15	GP-Hp 21	4581*2100
Nelskamp Dachziegelwerke GmbH	Sigma Pfanne	GP-Hp 17	4581*0106
Neuenstein	Flachdachpfanne L 15	GP-Hp 41	4581*4100
Neumarkt	siehe unter Ršben		
Nibra Dachkeramik	Biber Doppeldeckung	GP-Hp 60	4581*6000
Nibra Dachkeramik	Biber Einfachdeckung	GP-Hp 29	4581*2900
Niederkrüchtener	Falzziegel	GP-Hp 21	4581*2100
Nürdlinger	Flachdachpfanne	GP-Hp 26	4581*2600
P			
Pfleiderer Dachziegelwerk	Doppelfalzziegel Z 2	GP-Hp 33	4581*3300
Pfleiderer Dachziegelwerk	Flachdachpfanne Z 4n	GP-Hp 26	4581*2600
Pfleiderer Dachziegelwerk	Terra Casa 18/38 (Einfachdeckung)	GP-Hp 29	4581*2900
Pfleiderer Dachziegelwerk	Terra Casa 18/38 (Doppeldeckung)	GP-Hp 60	4581*6000
Porobeton a.s.	Bestrek	GP-Hp 01	4581*0101
Pro Dach (PL)	Podwójna Esówka	GP-Hp 09	4581*0102
Pro Dach (PL)	Podwójna Rzymska	GP-Hp 01	4581*0101
P.Z.M. Leier (PL)	Podwójna rzymska	GP-Hp 01	4581*0101
R			
Rapperswil Ziegelei	Bergischer Muldenziegel	GP-Hp 33	4581*3300
Rapperswil Ziegelei	Biber (Doppeldeckung) 17 x 38,4	GP-Hp 36	4581*6000
Rapperswil Ziegelei	Biber (Einfachdeckung) 17 x 38,4	GP-Hp 29	4581*2900
Rapperswil Ziegelei	Juraziegel - Schiebeziegel S 78	GP-Hp 50	4581*5000
Rapperswil Ziegelei	Juraziegel J 72	GP-Hp 50	4581*5000
Rapperswil Ziegelei	Muldenziegel M 72	GP-Hp 33	4581*3300
RBB (NL)	Sneldek	GP-Hp 09	4581*0102
RBB (NL)	Teewen Doppelpfanne	GP-Hp 09	4581*0102
RBB Redalnd (GB)	Metric 50	GP-Hp 01	4581*0101
RBB Monier (USA)	Roma	GP-Hp 07	4581*0401
Rickelshäuser	Doppelmulden-/Doppelfalzziegel	GP-Hp 33	4581*3300

* oznacza kolor artykułu

producent	typ dachówki	typ płyty	nr art.
Röben Tonbaustoffe	Flachdachziegel BAG	GP-Hp 26	4581*2600
Röben Tonbaustoffe	Rheinlandziegel	GP-Hp 21	4581*2100
Röben Tonbaustoffe	Doppelmulden-/Doppelfalzziegel Z 2	GP-Hp 33	4581*3300
Rupp	Doppelmuldenfalzziegel	GP-Hp 33	4581*3300
Rupp	Flachdachpfanne (alte version)	GP-Hp 26	4581*2600
Rupp	Opal Biberschwanz 18x38 (Einfachdeckung)	GP-Hp 29	4581*2900
Rupp	Opal Biberschwanz 18x38 (Doppeldeckung)	GP-Hp 60	4581*6000
Rupp	Rheinlandpfanne/Reformziegel	GP-Hp 21	4581*2100
Rupp	Smaragd	GP-Hp 254	4581*0001
Rupp Ceramika (PL)	Opal Karpiówka 18x38 (Einfachdeckung)	GP-Hp 29	4581*2900
Rupp Ceramika (PL)	Opal Karpiówka 18x38 (Doppeldeckung)	GP-Hp 60	4581*6000
S			
Saar Tonindustrie GmbH	Biberschwanzziegel 18x38 (Einfachdeckung)	GP-Hp 29	4581*2900
Saar Tonindustrie GmbH	Biberschwanzziegel 18x38 (Doppeldeckung)	GP-Hp 60	4581*6000
Saar Tonindustrie GmbH	Doppelfalzziegel	GP-Hp 33	4581*3300
Saar Tonindustrie GmbH	Flachdachziegel Contess	GP-Hp 41	4581*4100
Saar Tonindustrie GmbH	Flachdachziegel Contour	GP-Hp 41	4581*4100
Saar Tonindustrie GmbH	Variant-Verschiebeziegel	GP-Hp 21	4581*2100
Schwenninger	Flachdachpfanne Z 15	GP-Hp 26	4581*2600
Schwenninger	Reformpfanne Z 17	GP-Hp 21	4581*2100
Schwenninger	Reformpfanne Z 20	GP-Hp 21	4581*2100
Schwenninger	Reformpfanne Z 7	GP-Hp 21	4581*2100
Skarpness Cementstoperi (N)	Doppel S	GP-Hp 09	4581*0102
Skarpness Cementstoperi (N)	S-Pan	GP-Hp 19	4581*0402
T			
Tegolaia (I)	Romana	GP-Hp 01	4581*0101
Tondach (Gleinstätten CZ)	Bobrovka 18x38 (Einfachdeckung)	GP-Hp 29	4581*2900
Tondach (Gleinstätten CZ)	Bobrovka 18x38 (Doppeldeckung)	GP-Hp 60	4581*6000
Tondach (Gleinstätten CZ)	Brnenka 14	GP-Hp 33	4581*3300
Tondach (Gleinstätten CZ)	Francouzcká	GP-Hp 33	4581*3300
Tondach (Gleinstätten PL)	Karpiówka 18x38 (Einfachdeckung)	GP-Hp 29	4581*2900
Tondach (Gleinstätten PL)	Karpiówka 18x38 (Doppeldeckung)	GP-Hp 60	4581*6000
Tondach (Gleinstätten PL)	Brnenka 14	GP-Hp 33	4581*3300
Tondach (Gleinstätten PL)	Marsylka 14	GP-Hp 33	4581*3300
Trost Dachkeramik	Biberschwanzziegel Doppeld. 18x38	GP-Hp 60	4581*6000
Trost Dachkeramik	Biberschwanzziegel Einfachd. 18x38	GP-Hp 29	4581*2900
Trost Dachkeramik	Doppelmulden-/Falzziegel Z 1-Klassik	GP-Hp 59	4581*5900
Trost Dachkeramik	Flachdachpfanne Z 12, Favorit	GP-Hp 26	4581*2600
Trost Dachkeramik	Reformpfanne Renova Z 22	GP-Hp 50	4581*5000
Trost Dachkeramik	Reformpfanne Z 2 (Bott-Eder)	GP-Hp 21	4581*2100
U			
Unibet Dach System (PL)	Podwójna Rzymska	GP-Hp 01	4581*0101
V			
Van Cauwenberg	Spaarpan	GP-Hp 19	4581*0402
Voigtstedt	Doppelmulden-, -falzziegel	GP-Hp 33	4581*3300
W			
Walther Langenzenn	Flachdachpfanne W 4	GP-Hp 41	4581*4100
Walther Langenzenn	Marko Pfanne	GP-Hp 41	4581*4100
Walther Langenzenn	Biber Doppeldeckung	GP-Hp 60	4581*6000
Walther Langenzenn	Biber Einfachdeckung	GP-Hp 29	4581*2900
Weatherwell (GB)	Aston	GP-Hp 01	4581*0101
Weinsberger Ziegelwerke	Flachdachpfanne WZ 1n	GP-Hp 36	4581*3600
Weinsberger Ziegelwerke	Flachdachpfanne WZ 1	GP-Hp 36	4581*3600
Weißenhohe Dachziegelwerke	Doppelfalzziegel	GP-Hp 33	4581*3300
Weißenhohe Dachziegelwerke	Falzziegel	GP-Hp 59	4581*5900
Weißenhohe Dachziegelwerke	Flachdachpfanne	GP-Hp 26	4581*2600
Weißenhohe Dachziegelwerke	Reformpfanne	GP-Hp 21	4581*2100
Wiener (Lafarge) (I)	Doppia Romana	GP-Hp 01	4581*0101
Wiesloch	Falzziegel Z 1	GP-Hp 59	4581*5900
Wiesloch	Biberschwanzziegel B1, 18x38 (Einfachdeckung)	GP-Hp 29	4581*2900
Wiesloch	Biberschwanzziegel B1, 18x38 (Doppeldeckung)	GP-Hp 60	4581*6000
Wittenberg Ziegel	siehe unter Algermissen		
Z			
Ziegelwerk Besigheim	Flachdachpfanne	GP-Hp 41	4581*4100
Züricher Ziegeleien (CH)	Biber Doppeldeckung 17 x 38	GP-Hp 60	4581*6000
Züricher Ziegeleien	Biber Einfachdeckung 17 x 38	GP-Hp 29	4581*2900
Züricher Ziegeleien	Flachschiebeziegel Z 19 v. Istighofen	GP-Hp 50	4581*5000
Züricher Ziegeleien	Doppelmulden-, -falz. Herzziegel 43 x 26	GP-Hp 50	4581*5000

* oznacza kolor artykułu

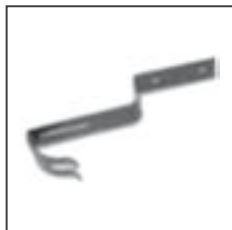

Klamra beton
klamra uniwersalna do gąsiorów betonowych

*kolor	nr art.	opak.	j.m.
ceglasty, brąz, czarny	34345010*	50	szt.

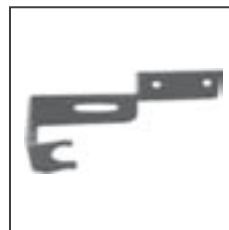

Klamra Creaton
do gąsiora PZ

*kolor	nr art.	opak.	j.m.
ceglasty, brąz, czarny	34300410*	50	szt.



Klamra Roben

*kolor	nr art.	opak.	j.m.
ceglasty, brąz, czarny	34345110*	50	szt.

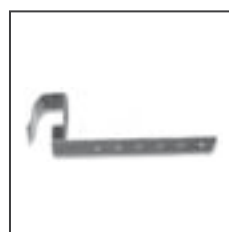

Klamra Erlus
do gąsiora nr 18

*kolor	nr art.	opak.	j.m.
ceglasty, brąz, czarny	34300500*	50	szt.



Klamra Jungmeier
do gąsiora nr 1

*kolor	nr art.	opak.	j.m.
ceglasty, brąz, czarny	34300260*	50	szt.



Klamra Rupp
do gąsiora Sattel

*kolor	nr art.	opak.	j.m.
ceglasty, brąz, czarny	34300900*	50	szt.



Klamra Jungmeier
do gąsiora nr 12

*kolor	nr art.	opak.	j.m.
ceglasty, brąz, czarny	34300060*	50	szt.



Klamra Muller
do gąsiora nr GE3

*kolor	nr art.	opak.	j.m.
ceglasty, brąz, czarny	34300800*	50	szt.

* oznacza kolor artykułu
inne typy klamer dostępne na zamówienia indywidualne

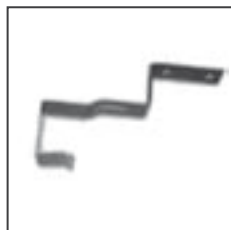

Klamra Muller
do gąsiora nr GE20

*kolor	nr art.	opak.	j.m.
ceglasty, brąz, czarny	34300860*	50	szt.



Klamra Koramic
do gąsiora nr 3 (karpiówka)

*kolor	nr art.	opak.	j.m.
ceglasty, brąz, czarny	34300650*	50	szt.

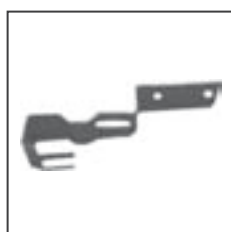

Klamra Muller
do gąsiora nr GE21

*kolor	nr art.	opak.	j.m.
ceglasty, brąz, czarny	34300870*	50	szt.



Klamra Koramic
do gąsiora nr 11

*kolor	nr art.	opak.	j.m.
ceglasty, brąz, czarny	34300620*	50	szt.

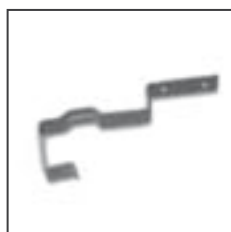

Klamra Koramic
do gąsiora nr 1

*kolor	nr art.	opak.	j.m.
ceglasty, brąz, czarny	34300720*	50	szt.



Klamra Koramic
do gąsiora nr 12
do gąsiora estońskiego

*kolor	nr art.	opak.	j.m.
ceglasty, brąz, czarny	34300610*	50	szt.

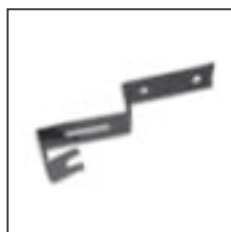

Klamra Koramic
do gąsiora nr 2

*kolor	nr art.	opak.	j.m.
ceglasty, brąz, czarny	34300710*	50	szt.

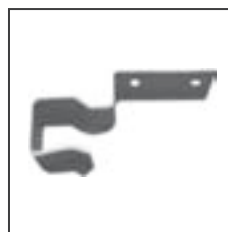

Klamra Koramic
do gąsiora nr L25

*kolor	nr art.	opak.	j.m.
ceglasty, brąz, czarny	34300600*	50	szt.

* oznacza kolor artykułu
inne typy klamer dostępne na zamówienia indywidualne



Typ "U"
do wszystkich typów dachówek betonowych

opis artykułu	nr art.	opak.	j.m.
druk stalowy \varnothing 3,0mm			
duża: rozmiar: 60/50/40mm	020210020	100	szt.
mała: rozmiar: 50/40/20mm	020210021	100	szt.

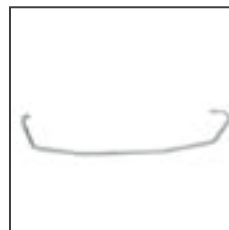

Typ "J" - 16 N
do wszystkich typów dachówek ceramicznych

opis artykułu	nr art.	opak.	j.m.
druk stalowy \varnothing 2,2mm na łatę 40mm	020221021	100	szt.



Typ "B"
rozmiar: 65/48mm – DS-5 Nelskamp Nibra,
Tondach
rozmiar: 75/65mm – DS-5 Nelskamp Nibra,
Tondach, Marsylka
rozmiar: 85/75mm – H-14 Nelskamp Nibra,

opis artykułu	nr art.	opak.	j.m.
druk stalowy \varnothing 3,0mm			
rozmiar: 65/48mm	020221120	100	szt.
rozmiar: 75/65mm	020221121	100	szt.
rozmiar: 85/75mm	020221131	100	szt.

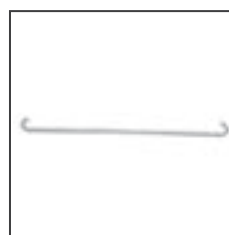

Typ 17 PL

opis artykułu	nr art.	opak.	j.m.
druk stalowy \varnothing 2,5mm			
długość: 320mm	020170026	100	szt.
długość: 340mm	020170027	100	szt.



Typ "L"
kwadratowa - do dachówek betonowych
z zamkiem kwadratowym (Braas)
półokrągła - do dachówek betonowych
z zamkiem półokrągłym (Euronit)

opis artykułu	nr art.	opak.	j.m.
druk stalowy			
długość: 80mm, typ Braas	020220020	100	szt.
długość: 80mm, typ Euronit	020220021	100	szt.



Typ 15c PL
do karpiołki

opis artykułu	nr art.	opak.	j.m.
blaszka stalowa 14 x 9mm			
do łaty 3 x 5cm	020230021	100	szt.
do łaty 4 x 6cm	020230020	100	szt.

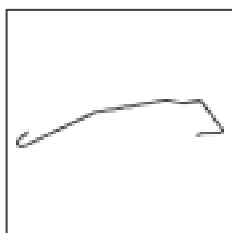

Typ "J" - 16 PL
do wszystkich typów dachówek ceramicznych

opis artykułu	nr art.	opak.	j.m.
druk stalowy \varnothing 2,2mm			
na łatę 40mm	020221020	100	szt.
na łatę 50mm	020221030	100	szt.



Spinka do dachówki ciętej

opis artykułu	nr art.	opak.	j.m.
druk stalowy	020230030	100	szt.



Ława kominiarska

opis artykułu	kolor	nr art.	opak.	j.m.
ocynkowana lub malowana				
0.4m	ceglasty, brąz, wiśnia, czarny	020200040*	1	szt.
0.6m**	ceglasty, brąz, wiśnia, czarny	020200060*	1	szt.
0.8m	ceglasty, brąz, wiśnia, czarny	020200080*	1	szt.
1.0m	ceglasty, brąz, wiśnia, czarny	020200100*	1	szt.
1.2m**	ceglasty, brąz, wiśnia, czarny	020200120*	1	szt.
1.5m**	ceglasty, brąz, wiśnia, czarny	020200150*	1	szt.
2.0m	ceglasty, brąz, wiśnia, czarny	020200200*	1	szt.
2.5m**	ceglasty, brąz, wiśnia, czarny	020200250*	1	szt.
3.0m	ceglasty, brąz, wiśnia, czarny	020200300*	1	szt.



Mocownik ławy kominiarskiej

opis artykułu	kolor	nr art.	opak.	j.m.
ocynkowany		0402000001	10	szt.
malowany	ceglasty, brąz, wiśnia, czarny	040200000*	10	szt.

Kompletny zestaw do montażu ławy na dachu zawiera: ławę kominiarską, mocowniki ławy kominiarskiej oraz wsporniki ławy kominiarskiej odpowiednie do rodzaju pokrycia dachowego. Odległość między wspornikami powinna wynosić max. 80cm.



Wspornik ławy lub stopnia do dachów płaskich

opis artykułu	kolor	nr art.	opak.	j.m.
ocynkowany		0702060001	10	szt.
malowany	ceglasty, brąz, wiśnia, czarny	070206000*	10	szt.



Wspornik ławy lub stopnia do karpówki

opis artykułu	kolor	nr art.	opak.	j.m.
ocynkowany		0702030001	10	szt.
malowany	ceglasty, brąz, wiśnia, czarny	070203000*	10	szt.



Wspornik ławy lub stopnia do dachówek ceramicznych i betonowych

opis artykułu	kolor	nr art.	opak.	j.m.
ocynkowany		0702020001	10	szt.
malowany	ceglasty, brąz, wiśnia, czarny	070202000*	10	szt.

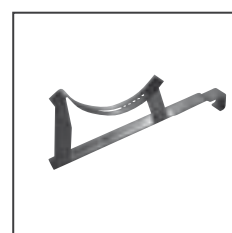

Wspornik ławy do dachówki Mnich - Mniszka

opis artykułu	kolor	nr art.	opak.	j.m.
ocynkowany		0702070001**	10	szt.
malowany	ceglasty, brąz, wiśnia, czarny	070207000**	10	szt.

* oznacza kolor artykułu (ceglasty - RAL 8004, brąz - RAL 8019, wiśnia- RAL 3004, czarny - RAL 9005),

** produkty dostępne na zamówienie indywidualne

inne kolory na zamówienia indywidualne - TERMIN REALIZACJI min. 14 dni (oliwka - RAL 6020, antracyt - RAL 7016)



Wspornik ławy lub stopnia do blachodachówki

opis artykułu	kolor	nr art.	opak.	j.m.
ocynkowany lub malowany				
moduł 035	ceglasty, brąz, wiśnia, czarny	070201350*	10	szt.
moduł 040	ceglasty, brąz, wiśnia, czarny	070201400*	10	szt.
moduł 046	ceglasty, brąz, wiśnia, czarny	070201460**	10	szt.



Przyścienny mocownik ławy kominiarskiej

opis artykułu	kolor	nr art.	opak.	j.m.
ocynkowany				
		0402020001	1	szt.
malowany				
		040202000*	1	szt.



Uchwyt wspornika ławy i płotki na rąbek stojący

opis artykułu	kolor	nr art.	opak.	j.m.
ocynkowany				
		0700000001**	10	szt.
malowany				
		070000000**	10	szt.



Łącznik ławy kominiarskiej

opis artykułu	kolor	nr art.	opak.	j.m.
ocynkowany				
		0302000001	20	szt.
malowany				
		030200000*	20	szt.



Stopień dachowy

opis artykułu	kolor	nr art.	opak.	j.m.
ocynkowany				
		0600000001	10	szt.
malowany				
		060000000*	10	szt.

* oznacza kolor artykułu (ceglasty - RAL 8004, brąz - RAL 8019, wiśnia- RAL 3004, czarny - RAL 9005),

** produkty dostępne na zamówienie indywidualne

inne kolory na zamówienia indywidualne - TERMIN REALIZACJI min. 14 dni (oliwka - RAL 6020, antracyt - RAL 7016)

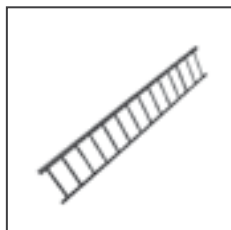

Płotek przeciwśniegowy

opis artykułu	kolor	nr art.	opak.	j.m.
ocynkowany lub malowany				
1,2m	ceglasty, brąz, wiśnia, czarny	010100120*	1	szt.
2,0m	ceglasty, brąz, wiśnia, czarny	010100200*	1	szt.
3,0m	ceglasty, brąz, wiśnia, czarny	010100300*	1	szt.

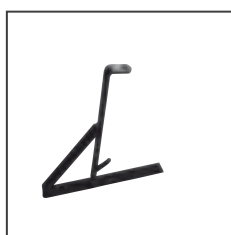

Wspornik płotka przeciwśniegowego do dachów płaskich

opis artykułu	kolor	nr art.	opak.	j.m.
ocynkowany		0701000001	10	szt.
malowany	ceglasty, brąz, wiśnia, czarny	070100000*	10	szt.



Wspornik płotka przeciwśniegowego do dachówek ceramicznych i betonowych

opis artykułu	kolor	nr art.	opak.	j.m.
ocynkowany		07010200001	10	szt.
malowany	ceglasty, brąz, wiśnia, czarny	0701020000*	10	szt.

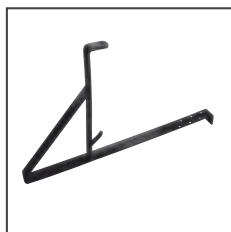

Wspornik płotka przeciwśniegowego do karpówki

opis artykułu	kolor	nr art.	opak.	j.m.
ocynkowany		07010300001	10	szt.
malowany	ceglasty, brąz, wiśnia, czarny	0701030000*	10	szt.



Kompletny zestaw do montażu płotka przeciwśniegowego na dachu zawiera: płotek przeciwśniegowy oraz wsporniki płotka przeciwśniegowego odpowiednie do rodzaju pokrycia dachowego. Odległość między wspornikami powinna wynosić max. 80cm.

W celu obliczenia prawidłowego rozstawu wsporników, zalecamy skorzystać z nomogramu (str. 24).

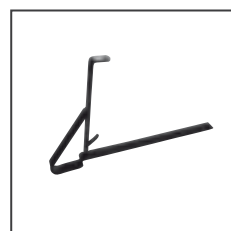

Wspornik płotka przeciwśniegowego do blachodachówki

opis artykułu	kolor	nr art.	opak.	j.m.
ocynkowany lub malowany				
moduł 035	ceglasty, brąz, wiśnia, czarny	070101350*	10	szt.
moduł 040	ceglasty, brąz, wiśnia, czarny	070101400*	10	szt.
moduł 046	ceglasty, brąz, wiśnia, czarny	070101460**	10	szt.



Łącznik płotka przeciwśniegowego

opis artykułu	kolor	nr art.	opak.	j.m.
ocynkowany		07010200001	10	szt.
malowany	ceglasty, brąz, wiśnia, czarny	0701020000*	10	szt.

* oznacza kolor artykułu (ceglasty - RAL 8004, brąz - RAL 8019, wiśnia- RAL 3004, czarny - RAL 9005),

** produkty dostępne na zamówienie indywidualne

inne kolory na zamówienia indywidualne - TERMIN REALIZACJI min. 14 dni (oliwka - RAL 6020, antracyt - RAL 7016)



Wspornik belki do dachówki

opis artykułu	kolor	nr art.	opak.	j.m.
ocynkowany		0703020001**	10	szt.
malowany	ceglasty, brąz, wiśnia, czarny	070302000**	10	szt.

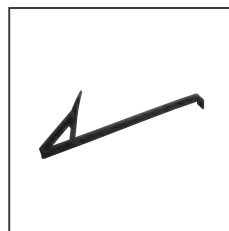

Śniegołap do karpiówki

opis artykułu	kolor	nr art.	opak.	j.m.
ocynkowany		0502000001	10	szt.
malowany	ceglasty, brąz, wiśnia, czarny	050200000*	10	szt.



Uchwyt wspornika ławy i płotka na rąbek stojący

opis artykułu	kolor	nr art.	opak.	j.m.
ocynkowany		0700000001**	10	szt.
malowany	ceglasty, brąz, wiśnia, czarny	070000000**	10	szt.

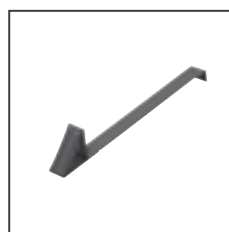

Stopper

opis artykułu	kolor	nr art.	opak.	j.m.
ocynkowany		0509000001	20	szt.
malowany	ceglasty, brąz, wiśnia, czarny	050900000*	20	szt.

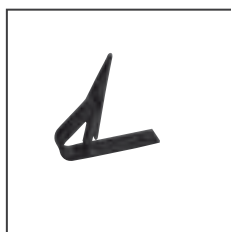

Śniegołap uniwersalny

opis artykułu	kolor	nr art.	opak.	j.m.
ocynkowany		0501000001	20	szt.
malowany	ceglasty, brąz, wiśnia, czarny	050100000*	20	szt.

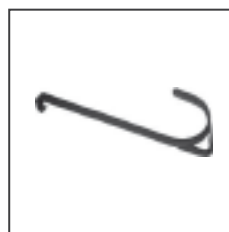

Dachowy hak zabezpieczający

opis artykułu	kolor	nr art.	opak.	j.m.
ocynkowany		0409000001**	10	szt.
malowany	ceglasty, brąz, wiśnia, czarny	040900000**	10	szt.

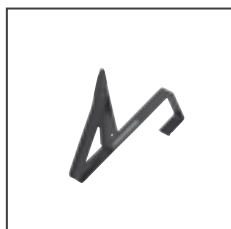

Śniegołap dachówkowy

opis artykułu	kolor	nr art.	opak.	j.m.
ocynkowany		0500000001	20	szt.
malowany	ceglasty, brąz, wiśnia, czarny	050000000*	20	szt.

* oznacza kolor artykułu (ceglasty - RAL 8004, brąz - RAL 8019, wiśnia- RAL 3004, czarny - RAL 9005),

** produkty dostępne na zamówienie indywidualne

inne kolory na zamówienia indywidualne - TERMIN REALIZACJI min. 14 dni (oliwka - RAL 6020, antracyt - RAL 7016)

MONTAŻ WSPORNIKÓW PŁOTKA PRZECIWSNIEGOWEGO

OGÓLNE ZASADY

1. Odległość między wspornikami powinna wynosić od 40 do 80cm (proszę korzystać z tabeli). Zaleca się by przy wysokich i stromych dachach stosować 2 rzędy płotków bądź rząd płotków, a powyżej śniegołapy w celu zabezpieczenia przed zsuwaniem się śniegu.

Kąt pochylenia połaci dachowej	do 20°	od 20° do 40°	40° i więcej
Ilość wsporników na 1 płotek 2m	3	4	5
Ilość wsporników na 1 płotek 3m	4	5	6

Wsporników nie wolno montować poniżej murłaty.

2. Jeżeli zakończenie wspornika wypada na dachówce w miejscu gdzie dachówka nie ma podparcia, zaleca się użycie dodatkowej łąty podporowej.

3. Do przykręcania wsporników należy używać śrub min. Ø6 ocynkowanych.

4. Montaż wspornika w sposób inny niż zalecany grozi uszkodzeniem pokrycia dachowego.

Nomogram do określania ilości i rodzaju zabezpieczeń przeciwsniegowych dla połaci dachowych.

W celu łatwego i szybkiego ustalenia odpowiedniej ilości wsporników płotka na jedną drabinę płotka (2m i 3m) opracowano nomogram. Aby z niego skorzystać potrzebna nam jest tylko linijka i oczywiście podstawowa wiedza o połaci danego dachu.

Przykładowe obliczenia:

dane początkowe: kąt pochylenia połaci dachowej 34°; długość połaci dachowej – krokwi – 11m

Założenie 1: przyjmujemy do stosowania płotki o długości 3m

Łączymy linią prostą punkty oznaczające kąt nachylenia dachu z punktem odpowiadającym długości połaci dachowej – krokwi. Linia utworzona pomiędzy tymi punktami przechodzi przez proponowane rozwiązania. W tym przypadku nomogram wskazuje nam na dwa dopuszczalne rozwiązania:

1. Zamontować 7 wsporników na trzech metrach czyli jednej drabinie płotka montowanych nad murłatą;
2. Zamontować 6 wsporników na trzech metrach, ale zastosować 2 rzędy płotków. Jeden nad murłatą, a drugi ok. 3,5m powyżej.

Założenie 2: przyjmujemy do stosowania płotki o długości 2m

Postępując podobnie jak wyżej również otrzymujemy dwa poprawne wyniki:

1. Zamontować 6 wsporników na dwóch metrach czyli jednej drabinie płotka montowanych nad murłatą;
2. Zamontować 4 wsporniki na dwóch metrach, ale zastosować 2 rzędy płotków. Jeden nad murłatą, a drugi ok. 3,5m powyżej.

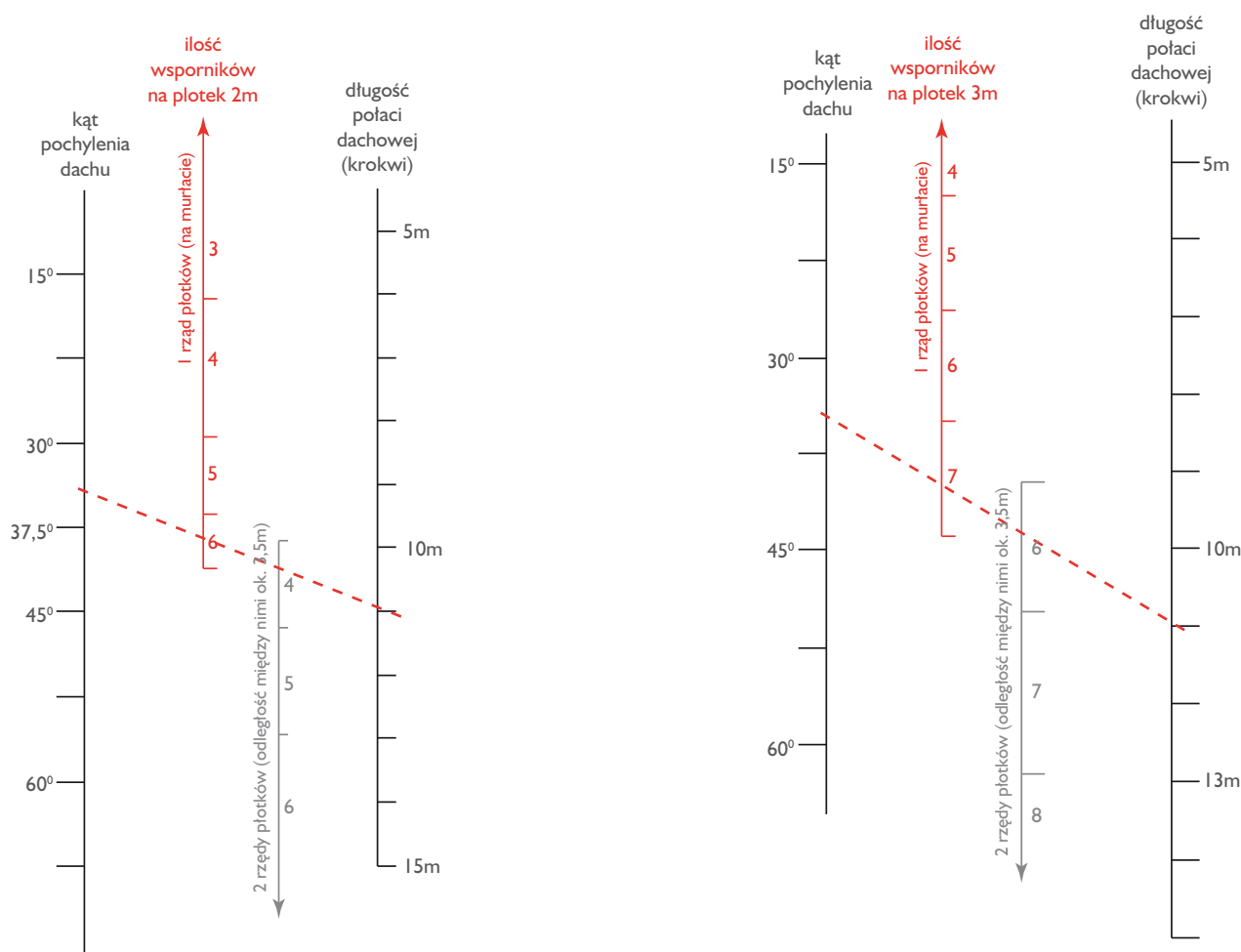



Membrana dachowa
TOP-STREAM Master Plus

gramatura: 160
30 rolek = 1 paleta

opis artykułu	nr art.	opak.	j.m.
1,50 x 50m	312104205	75	m ²



Membrana dachowa
TOP-STREAM Master

gramatura: 150
30 rolek = 1 paleta

opis artykułu	nr art.	opak.	j.m.
1,50 x 50m	312104204	75	m ²



Membrana dachowa
TOP-STREAM Extra

gramatura: 115
30 rolek = 1 paleta

opis artykułu	nr art.	opak.	j.m.
1,50 x 50m	312104202	75	m ²



Membrana dachowa
TOP-STREAM Strong

gramatura: 135
30 rolek = 1 paleta

opis artykułu	nr art.	opak.	j.m.
1,50 x 50m	312104203	75	m ²



Membrana dachowa
TOP-STREAM Standard

gramatura: 95
30 rolek = 1 paleta

opis artykułu	nr art.	opak.	j.m.
1,50 x 50m	312104201	75	m ²



Membrana dachowa
TOP-STREAM Wind

gramatura: 85
30 rolek = 1 paleta

opis artykułu	nr art.	opak.	j.m.
1,50 x 50m	312104200	75	m ²

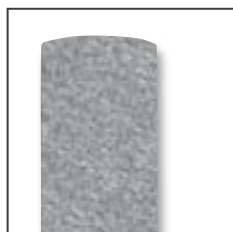

Membrana dachowa
TOP-STREAM Dren

gramatura: 135
30 rolek = 1 paleta

opis artykułu	nr art.	opak.	j.m.
1,50 x 50m	312104208	75	m ²

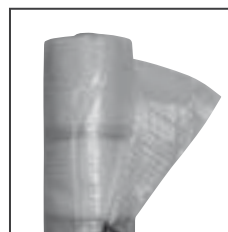

Folia dyfuzyjna
FOL-STREAM Standard

gramatura: 90
60 rolek = 1 paleta

opis artykułu	nr art.	opak.	j.m.
1,50 x 50m	312102301	75	m ²

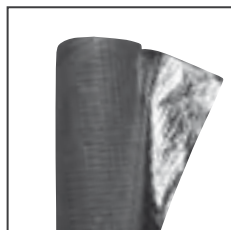

Folia paroizolacyjna
Reflex-Stream
Reflex-Stream Strong

60 rolek = 1 paleta

opis artykułu	nr art.	opak.	j.m.
Reflex-Stream 1,50 x 50m	312101300	75	m ²
Reflex-Stream Strong 1,50 x 50m	312101400	75	m ²

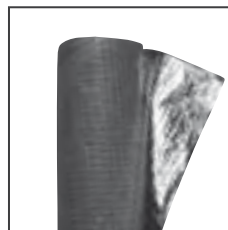

Folia paroizolacyjna
JUTA 125N AL Aluminium
JUTA 170N AL Aluminium

60 rolek = 1 paleta

opis artykułu	nr art.	opak.	j.m.
1,50 x 50m	312104201	75	m ²
1,50 x 50m	312101300	75	m ²



Folia dyfuzyjna
JUTA 110D, standard
JUTA 140D, standard

60 rolek = 1 paleta

opis artykułu	nr art.	opak.	j.m.
110D, 1,50 x 50m	312102103	75	m ²
140D, 1,50 x 50m	312102105	75	m ²



Folia dyfuzyjna
JUTA 110D Specjal
JUTA 140D Specjal

60 rolek = 1 paleta

opis artykułu	nr art.	opak.	j.m.
110D, 1,50 x 50m	312102203	75	m ²
140D, 1,50 x 50m	312102205	75	m ²



Folia dyfuzyjna
JUTAFOL SILVER 96D
Folia paroizolacyjna
JUTAFOL SILVER 96N

60 rolek = 1 paleta

opis artykułu	nr art.	opak.	j.m.
silver 96D 1,50 x 50m	312102100	75	m ²
silver 96N, 1,50 x 50m	312101100	75	m ²



Folia antykondensacyjna
JUTACON 130N
JUTACON 140N

60 rolek = 1 paleta

opis artykułu	nr art.	opak.	j.m.
130N, 1,50 x 50m	312101201	75	m ²
140N, 1,50 x 50m	312101202	75	m ²



Folia paroizolacyjna
PE Super 150
PE Super 200

65 rolek = 1 paleta

opis artykułu	nr art.	opak.	j.m.
PE Super 150 – 1,50 x 50m	312100120	75	m ²
PE Super 200 – 1,50 x 50m	312100115	75	m ²

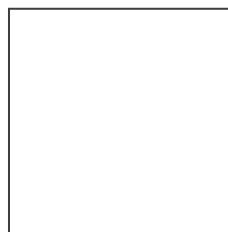

Folia budowlana
PE Typ 150
PE Typ 200

90 rolek = 1 paleta

opis artykułu	nr art.	opak.	j.m.
PE Typ 150 – 1,50 x 50m	312100215	75	m ²
PE Typ 200 – 1,50 x 50m	312100220	75	m ²



Taśma do klejenia folii
TOP-TAPE 1
jednostronna

opis artykułu	nr art.	opak.	j.m.
50mm x 25m	494 15025	25	mb



Taśma do klejenia folii
TOP-TAPE 3
dwustronna z klejem butylowym

opis artykułu	nr art.	opak.	j.m.
50mm x 35m	494 25025	35	mb



Taśma do klejenia folii
TOP-TAPE 2
dwustronna

opis artykułu	nr art.	opak.	j.m.
20mm x 50m	494 12050	50	mb



Taśma do klejenia folii
TOP-TAPE 4
dylatacyjna

opis artykułu	nr art.	opak.	j.m.
30mm x xxm	494 13025	xx	mb

Uwaga! Wyroby miedziane produkowane są tylko w przypadku gdy nie mogą być wykonane w wersji miedzianej.
Termin realizacji 14 dni. Inne elementy systemu odgromowego - na zamówienie indywidualne.

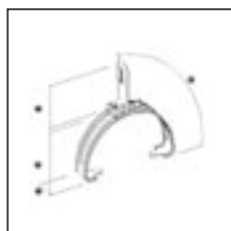

Uchwyt gąsiorowy uniwersalny G5

wymiary: A - 140mm, B - od 125 do 205mm
C - 25mm, E - 100mm

opis artykułu	kolor	nr art.	opak.	j.m.
ocynkowany		0591001	1	szt.
lakierowany	ceglasty, brąz, wiśnia, czarny	059100*	1	szt.
miedziany		0591003	1	szt.

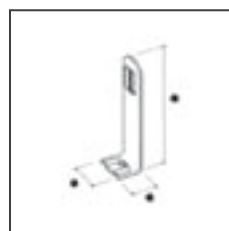

Uchwyt gąsiorowy uniwersalny B

wymiary: A - 415mm, C - 150mm,
D - 25mm, E - 5mm

opis artykułu	kolor	nr art.	opak.	j.m.
ocynkowany		0590001	1	szt.
lakierowany	ceglasty, brąz, wiśnia, czarny	059000*	1	szt.
miedziany		0590003	1	szt.

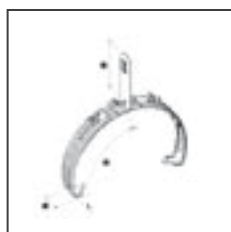

Uchwyt gąsiorowy uniwersalny G5 max

opis artykułu	kolor	nr art.	opak.	j.m.
ocynkowany		05911011	1	szt.
lakierowany	ceglasty, brąz, wiśnia, czarny	059110*1	1	szt.
miedziany		05911031	1	szt.



Uchwyt pod dachówkę z zamkiem

wymiary: A - 150mm, B - 26mm

opis artykułu	kolor	nr art.	opak.	j.m.
ocynkowany		0106001	1	szt.
lakierowany	ceglasty, brąz, wiśnia, czarny	010600*	1	szt.
miedziany		0106003	1	szt.



Uchwyt gąsiorowy uniwersalny G6

wymiary: A - 140mm, B - od 125 do 205mm
C - 25mm, E - 100mm

opis artykułu	kolor	nr art.	opak.	j.m.
ocynkowany		0592001	1	szt.
lakierowany	ceglasty, brąz, wiśnia, czarny	059200*	1	szt.
miedziany		0592003	1	szt.

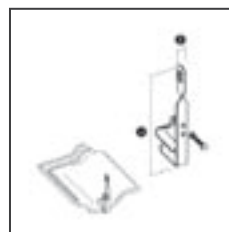

Uchwyt pod dachówkę skręcony z zamkiem

wymiary: A - 150mm, B - 26mm

opis artykułu	kolor	nr art.	opak.	j.m.
ocynkowany		0116001	1	szt.
lakierowany	ceglasty, brąz, wiśnia, czarny	011600*	1	szt.
miedziany		0116003	1	szt.



Uchwyt gąsiorowy uniwersalny G6 max

opis artykułu	kolor	nr art.	opak.	j.m.
ocynkowany		05921011	1	szt.
lakierowany	ceglasty, brąz, wiśnia, czarny	059210*1	1	szt.
miedziany		05921031	1	szt.

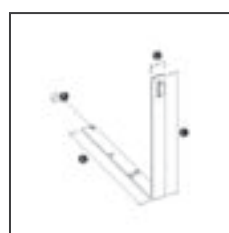

Uchwyt kątowy L-415/150

wymiary: A - 415mm, C - 150mm,
D - 25mm, E - 5mm

produkt dostępny w rozmiarze:
L330/100, L330/150, L415/100

opis artykułu	kolor	nr art.	opak.	j.m.
ocynkowany		0103001	1	szt.
lakierowany	ceglasty, brąz, wiśnia, czarny	010300*	1	szt.
miedziany		0103003	1	szt.

* oznacza kolor artykułu
inne kolory na zamówienie

Uwaga! Wyroby miedziane produkowane są tylko w przypadku gdy nie mogą być wykonane w wersji miedzianej.
Termin realizacji 14 dni. Inne elementy systemu odgromowego - na zamówienie indywidualne.

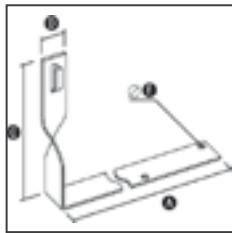

Uchwyt skręcony 415/150

wymiary: A - 330mm, C - 100mm,
D - 25mm, E - 5mm

produkt dostępny w rozmiarze:
L330/100, L330/150, L415/100

opis artykułu	kolor	nr art.	opak.	j.m.
ocynkowany		0112101	1	szt.
lakierowany	ceglasty, brąz, wiśnia, czarny	011210*	1	szt.
miedziany		0112103	1	szt.

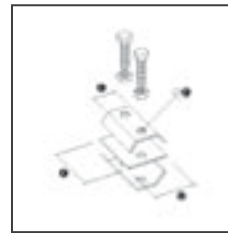

Złącze uniwersalne 3-elementowe

opis artykułu	kolor	nr art.	opak.	j.m.
ocynkowane		0081001	1	szt.
lakierowane	ceglasty, brąz, wiśnia, czarny	008100*	1	szt.
miedziane		0081003	1	szt.

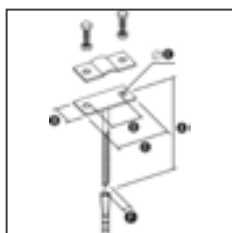

Uchwyt z kołkiem L-160 Ø12

wymiary: A - 160mm, B - 25mm, C - 57mm,
D - 30mm, E - 9mm, F - 12mm
śruba 2 x M6/16

produkt dostępny w rozmiarze:
L-105 Ø10, L-125 Ø12, L-250 Ø12

opis artykułu	kolor	nr art.	opak.	j.m.
ocynkowany		0123001	1	szt.
lakierowany	ceglasty, brąz, wiśnia, czarny	012300*	1	szt.
miedziany		0123003	1	szt.

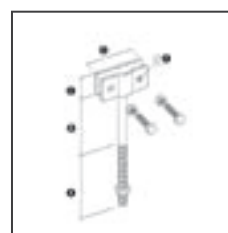

Złącze naciągowe kontrolne 85/70

opis artykułu	kolor	nr art.	opak.	j.m.
ocynkowane		0131001	1	szt.
lakierowane	ceglasty, brąz, wiśnia, czarny	013100*	1	szt.
miedziane		0131003	1	szt.

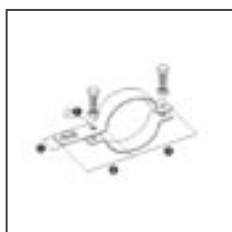

Uchwyt drutu z obejmą do rury spustowej

wymiary: A - 100mm, B - 60mm,
C - 25mm, E - 7mm

opis artykułu	kolor	nr art.	opak.	j.m.
stal nierdzewna		0641001	1	szt.
lakierowany	ceglasty, brąz, wiśnia, czarny	064100*	1	szt.
miedziany		0641003	1	szt.

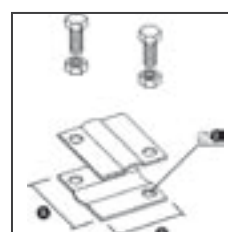

Złącze krzyżowe 2-otworowe M8/16

wymiary: A - 57mm, B - 57mm
E - 9mm
śruba 2 x M8/16

opis artykułu	kolor	nr art.	opak.	j.m.
ocynkowane		0021001	1	szt.
lakierowane	ceglasty, brąz, wiśnia, czarny	002100*	1	szt.
miedziane		0021003	1	szt.

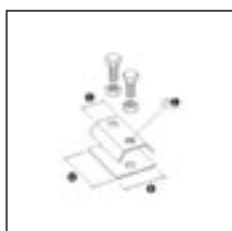

Złącze uniwersalne 2-elementowe

opis artykułu	kolor	nr art.	opak.	j.m.
ocynkowane		0071001	1	szt.
lakierowane	ceglasty, brąz, wiśnia, czarny	007100*	1	szt.
miedziane		0071003	1	szt.

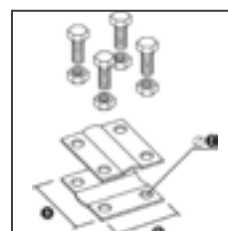

Złącze krzyżowe 4-otworowe M8/16

wymiary: A - 57mm, B - 57mm
E - 9mm
śruba 4 x M8/16

opis artykułu	kolor	nr art.	opak.	j.m.
ocynkowane		0011001	1	szt.
lakierowane	ceglasty, brąz, wiśnia, czarny	001100*	1	szt.
miedziane		0011003	1	szt.

* oznacza kolor artykułu
inne kolory na zamówienie

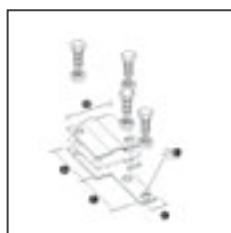

Złącze kontrolne 2-otworowe

wymiary: A - 57mm, B - 57mm
C - 57mm, D - 25mm, E - 9mm
śruba 4 x M8/16

opis artykułu	kolor	nr art.	opak.	j.m.
ocynkowane		0051001	1	szt.
lakierowane	ceglasty, brąz, wiśnia, czarny	005100*	1	szt.
miedziane		0051003	1	szt.

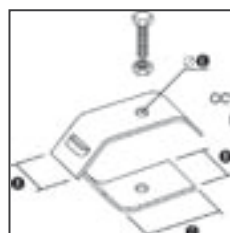

Złącze rynnowe

wymiary: A - 40mm, B - 40mm
C - 40mm, E - 7mm
śruba 1 x M6/30

opis artykułu	kolor	nr art.	opak.	j.m.
ocynkowane		0031001	1	szt.
lakierowane	ceglasty, brąz, wiśnia, czarny	003100*	1	szt.
miedziane		0031003	1	szt.
ocynkowane skręcane		00310011	1	szt.
lakierowane skręcane	ceglasty, brąz, wiśnia, czarny	003100*1	1	szt.
miedziane skręcane		00310031	1	szt.

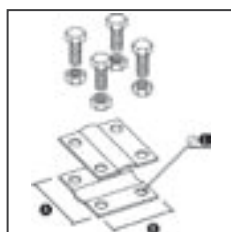

Złącze kontrolne 4-otworowe

wymiary: A - 57mm, B - 57mm
C - 57mm, D - 25mm, E - 9mm
śruba 4 x M8/16

opis artykułu	kolor	nr art.	opak.	j.m.
ocynkowane		0041001	1	szt.
lakierowane	ceglasty, brąz, wiśnia, czarny	004100*	1	szt.
miedziane		0041003	1	szt.

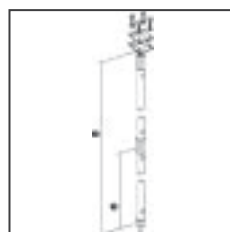

Uziom kompletny 3-metrowy (3*100) M16

wymiary: A - 3000mm, śruba 4 x M8/16
B - 1000mm, śruba 4 x M8/16

istnieje możliwość zakupu poszczególnych elementów zestawu

opis artykułu	nr art.	opak.	j.m.
ocynkowany	0411001	1	szt.
miedziany	0411002	1	szt.

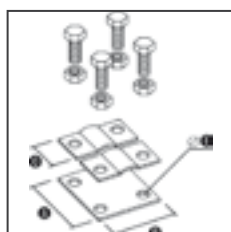

Złącze kontrolne drut-drut

wymiary: A - 57mm, B - 57mm
C - 25mm, E - 9mm
śruba 4 x M8/16

opis artykułu	kolor	nr art.	opak.	j.m.
ocynkowane		0061001	1	szt.
lakierowane	ceglasty, brąz, wiśnia, czarny	006100*	1	szt.
miedziane		0061003	1	szt.

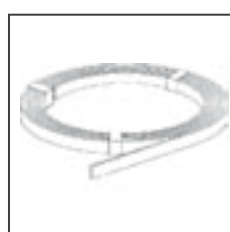

Bednarka 25*4 konfekcyjowana krążki ok. 20 kg

waga 1 mb bednarki ocynkowanej - 0,800kg
waga 1 mb bednarki miedzianej - 0,890kg
wymiary: A - 25mm, B - 4mm

opis artykułu	nr art.	opak.	j.m.
ocynkowana	2250401	20	kg
miedziana	2250403	20	kg

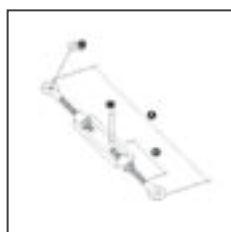

Śruba rzymska "oczko-oczko" M6

opis artykułu	nr art.	opak.	j.m.
ocynkowane	0321001	1	szt.



Drut konfekcyjowany krążki ok. 20 kg

waga 1 mb drutu ocynkowanego, Ø6 - 0,220kg
waga 1 mb drutu miedzianego, Ø6 - 0,252kg
waga 1 mb drutu ocynkowanego, Ø8 - 0,395kg
waga 1 mb drutu miedzianego, Ø8 - 0,447kg

opis artykułu	nr art.	opak.	j.m.
ocynkowany, Ø6	1060001	20	kg
miedziany, Ø6	1060003	20	kg
ocynkowany, Ø8	1080001	20	kg
miedziany, Ø8	1080003	20	kg

* oznacza kolor artykułu
inne kolory na zamówienie

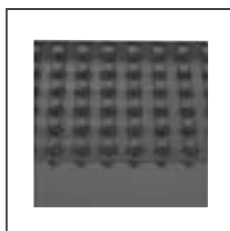

Folia do izolacji pionowej
MAGRUFOL

opis artykułu	nr art.	opak.	j.m.	ilość paletowa
szerokość rolki 1,0m	444321000	20	m ²	480
szerokość rolki 1,5m	444321500	30	m ²	360
szerokość rolki 2,0m	444322000	40	m ²	480
szerokość rolki 2,4m	444322400	48	m ²	576

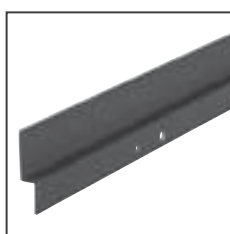

Listwa końcowa do MAGRUFOLU

opis artykułu	nr art.	opak.	j.m.
dlugość 2m	442362500	40	mb



Gwoździe do MAGRUFOLU

opis artykułu	nr art.	opak.	j.m.
3,0/40	280719	100	szt.



Netex A

Geotextylia nietkane

wyprodukowano w 100%
z włókien polipropylenowych

opis artykułu	nr art.	opak.	j.m.
HOME A PP 100 g/m ² UVLS (kalandrowany)	362 120 100 H	50	m ²



Netex M

Geotextylia nietkane

opis artykułu	nr art.	opak.	j.m.
szer. 2,5 m 200 g/m ²	362 125 200	200	m ²
szer. 3,0 m 300 g/m ²	362 125 300	150	m ²
szer. 3,0 m 500 g/m ²	362 125 500	90	m ²



Geojutex

Geotextylia tkane
szer. rolki 5,20 m

opis artykułu	nr art.	opak.	j.m.
PPH 10 - 90 g	362 010 090	520	m ²
PPH 15 - 100 g	362 015 100	520	m ²
PPH 20 - 130 g	362 020 130	520	m ²
PPT 40 - 190 g	362 040 190	520	m ²
PPT 45 - 230 g	362 045 230	520	m ²



zabezpiecza przed
ubytkami ziemi
przy uprawie roślin
w dużych donicach



wzmacnia położone
chodniki i ścieżki
komunikacyjne

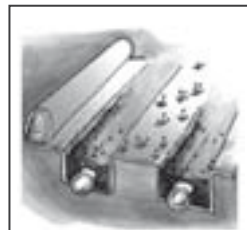

filtruje grunt
w ochronnych
systemach
drenażowych



oddziela sypkie
materiały od podłoża



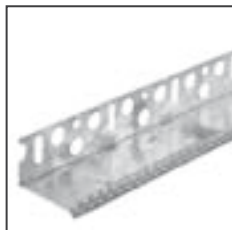

U-Form - grubość blachy 0,6mm
aluminium, długość 2000mm

opis artykułu	nr art.	opak.	j.m.
U 02cm**	37 906 002 200	40	mb
U 03cm**	37 906 003 200	40	mb
U 04cm**	37 906 004 200	40	mb
U 05cm	37 906 005 200	40	mb
U 06cm**	37 906 006 200	40	mb
U 07cm**	37 906 007 200	40	mb
U 08cm	37 906 008 200	40	mb
U 09cm**	37 906 009 200	20	mb
U 10cm	37 906 010 200	20	mb



Podkładki dystansowe
do listew cokołowych

do wyrównania nierówności muru przy
montażu listew cokołowych

opis artykułu	nr art.	opak.	j.m.
wymiar 50/50, grubość 3mm	40 579 030	100	szt.
wymiar 50/50, grubość 5mm	40 579 050	100	szt.
wymiar 50/50, grubość 8mm	40 579 080	100	szt.
wymiar 50/50, grubość 10mm	40 579 100	100	szt.
wymiar 50/50, grubość 15mm	40 579 150	100	szt.



U-Form - grubość blachy 0,8mm
aluminium, długość 2000mm

opis artykułu	nr art.	opak.	j.m.
U 02cm**	37 908 002 200	40	mb
U 03cm**	37 908 003 200	40	mb
U 04cm**	37 908 004 200	40	mb
U 05cm	37 908 005 200	40	mb
U 06cm**	37 908 006 200	40	mb
U 07cm**	37 908 007 200	40	mb
U 08cm	37 908 008 200	40	mb
U 09cm**	37 908 009 200	20	mb
U 10cm	37 908 010 200	20	mb
U 11cm**	37 908 011 200	20	mb
U 12cm	37 908 012 200	20	mb
U 13cm**	37 908 013 200	20	mb
U 14cm	37 908 014 200	20	mb



Złączka listew cokołowych
z PCV

opis artykułu	nr art.	opak.	j.m.
długość 30mm	4 211 730	100	szt.

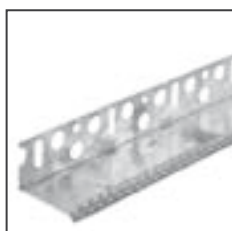

U-Form - grubość blachy 1,0mm
aluminium, długość 2000mm

opis artykułu	nr art.	opak.	j.m.
U 15cm	37 910 015 200	20	mb
U 16cm**	37 910 016 200	20	mb
U 17cm**	37 910 017 200	20	mb



** produkt dostępny na zamówienie indywidualne

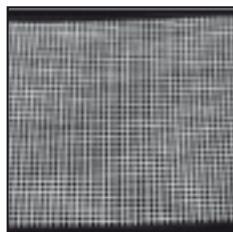

Siatka do systemów docieplania

siatka Vertex
33 rolki na palecie

opis artykułu	nr art.	opak. j.m.	
siatka R131 A101, oczka: 3,5x3,5mm, 162g/m ²	947 701 000 500	50	m ²
siatka R117 A101, oczka: 4,3x4,3mm, 145g/m ²	947 701 000 502	50	m ²
siatka R85 A101, oczka: 10x10mm, 110g/m ²	947 701 000 085	50	m ²
siatka 145g/m ²	948 701 000 502	50	m ²

o ofercie znajdującej się wszystkie siatki VERTEX



Listwa do naroży

PCV

aluminium

opis artykułu	nr art.	opak.	j.m.
PCV, 2500-25 / 25mm	37 050 250	25	szt.
aluminium, 2000-25 / 25mm	37 041 200	25	szt.
aluminium, 2500-25 / 25mm	37 041 250	25	szt.
aluminium, 3000-25 / 25mm	37 041 300	25	szt.

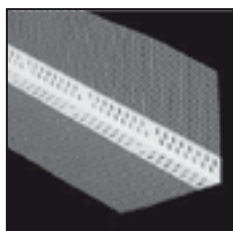

Listwa narożnikowa KOMBI
z PCV
z siatką z włókna szklanego

opis artykułu	nr art.	opak. j.m.	
10/10 - długość 2,5mb	9 687 025 020	125	mb
10/15 - długość 2,5mb	9 687 025 025	125	mb
10/23 - długość 2,5mb	9 687 025 033	125	mb



Profil do naroży PCV
kąt regulowany

opis artykułu	nr art.	opak.	j.m.
2,5m	302-25	20	szt.

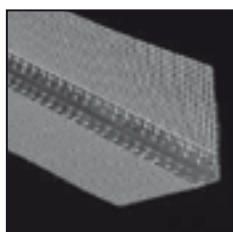

Listwa narożnikowa KOMBI
z aluminium
z siatką z włókna szklanego

opis artykułu	nr art.	opak. j.m.	
10/10 - długość 2,5mb/3,0mb	9 647 0** 020	125	mb
10/15 - długość 2,5mb/3,0mb	9 647 0** 025	125	mb
10/23 - długość 2,5mb/3,0mb	9 647 0** 033	125	mb

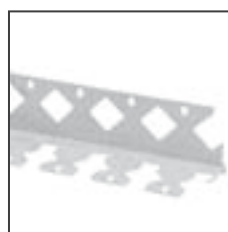

Listwa tynkarska łukowa PCV

opis artykułu	nr art.	opak.	j.m.
3m	4090300	25	szt.



Profil U zakańczający

opis artykułu	nr art.	opak.	j.m.
2,5m, 10/15/19mm	2045250	25	szt.

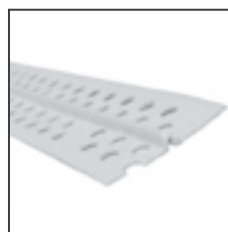

Listwa tynkarska W

opis artykułu	nr art.	opak.	j.m.
listwa tynkarska do tynku 4mm	2161250	2,6	mb
listwa tynkarska do tynku 4mm	2161300	3,0	mb
listwa tynkarska do tynku 8mm	2163250	2,6	mb
listwa tynkarska do tynku 8mm	2163300	3,0	mb

* prosimy o zamawianie towaru w pełnych opakowaniach

**długość listwy: 2,5m - 25; 3m - 30

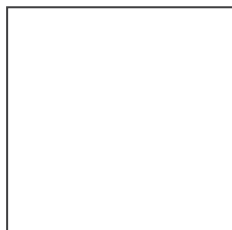

Taśma uszczelniająca szara

opis artykułu	nr art.	opak.	j.m.
12cm	950-12	50	mb

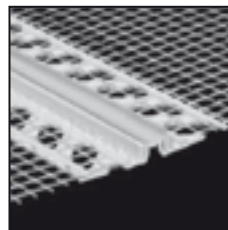

Profil dylatacyjny pod tynk

opis artykułu	nr art.	opak.	j.m.
2m, pod tynk 3mm	433-20	25	szt.
2m, pod tynk 6mm	436-20	25	szt.

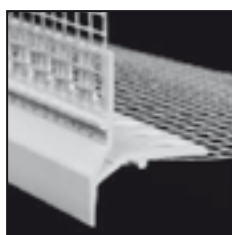

Listwa kapinosowa uniwersalna

opis artykułu	nr art.	opak.	j.m.
2m, z okapnikiem i siatką	600-20	25	szt.



Profil dylatacyjny narożny

opis artykułu	nr art.	opak.	j.m.
2m	400-20	25	szt.

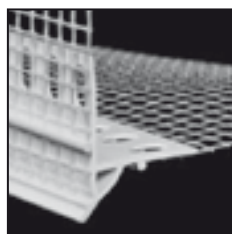

Listwa kapinosowa podtynkowa

opis artykułu	nr art.	opak.	j.m.
2m, z okapnikiem i siatką	601-20	25	szt.



Listwa Elastic

opis artykułu	nr art.	opak.	j.m.
2,4m	100-24	25	szt.

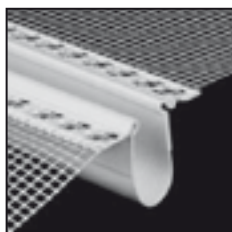

Profil dylatacyjny uniwersalny

opis artykułu	nr art.	opak.	j.m.
2m	410-20	25	szt.



Listwa do boniowania

opis artykułu	nr art.	opak.	j.m.
H-2cm, L-3cm	692-30	20	szt.
H-3cm, L-3cm	693-30	20	szt.
H-5cm, L-3cm	695-30	20	szt.

* prosimy o zamawianie towaru w pełnych opakowaniach

**długość listwy: 2,5m - 25; 3m - 30



Listwa Standard bez siatki

opis artykułu	nr art.	opak.	j.m.
6mm, 2,4m	106-24	60	szt.
9mm, 2,4m	109-24	60	szt.
12mm, 2,4m	112-24	30	szt.
15mm, 2,4m	115-24	30	szt.

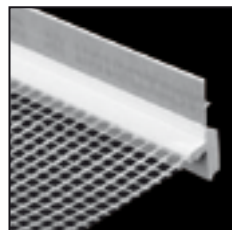

Listwa Standard z siatką

opis artykułu	nr art.	opak.	j.m.
1,4m, do ociepleń cienkowarstwowych z siatką delikatną	200-14	25	szt.
2,4m, do ociepleń cienkowarstwowych z siatką delikatną	200-24	25	szt.

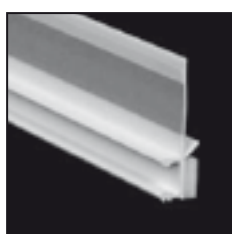

Listwa z gumką bez siatki

opis artykułu	nr art.	opak.	j.m.
9mm, 2,5m	129-25	60	szt.



Listwa Eko Standard z siatką

opis artykułu	nr art.	opak.	j.m.
1,6m	201-16	25	szt.
2,4m	201-24	25	szt.



Profil kończący

opis artykułu	nr art.	opak.	j.m.
2m pod tynk 3mm	603-20	25	szt.
2m pod tynk 6mm	606-20	25	szt.
2m pod tynk 10mm	610-20	25	szt.
2m pod tynk 15mm	615-20	25	szt.

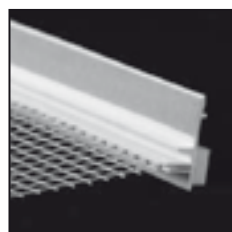

Listwa Eko Uniwersal z siatką

opis artykułu	nr art.	opak.	j.m.
1,6m	216-16	25	szt.
2,4m	216-24	25	szt.

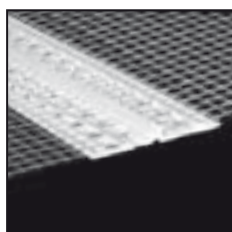

Profil rozdzielający

opis artykułu	nr art.	opak.	j.m.
2m pod tynk 6mm	626-20	20	szt.

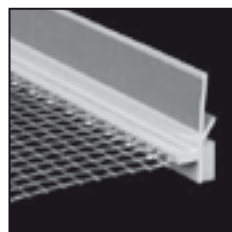

Listwa z gumką z siatką

opis artykułu	nr art.	opak.	j.m.
2,5m	220-25	60	szt.

* prosimy o zamawianie towaru w pełnych opakowaniach

**długość listwy: 2,5m - 25; 3m - 30



Profil podparapetowy

opis artykułu	nr art.	opak.	j.m.
2m	500-20	25	szt.



Profil Eko podparapetowy

opis artykułu	nr art.	opak.	j.m.
2m	501-20	25	szt.

* prosimy o zamawianie towaru w pełnych opakowaniach

**długość listwy: 2,5m - 25; 3m - 30

Listwa Standard z siatką
Listwa EKO Standard z siatką
Listwa EKO Uniwersal z siatką
Listwa z gumką z siatką

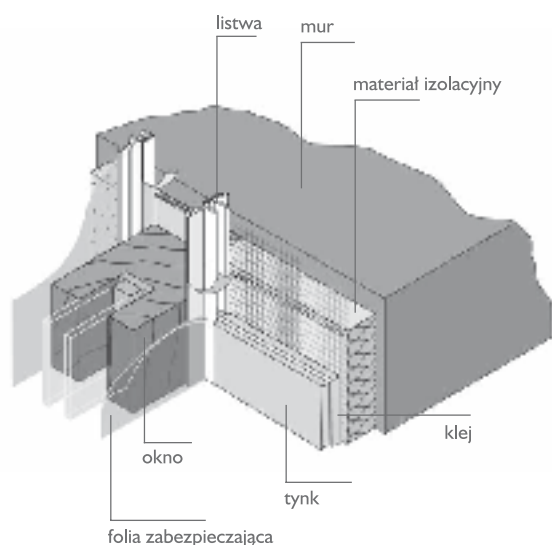

Listwa Standard bez siatki
Listwa EKO Standard bez siatki
Listwa EKO Uniwersal bez siatki
Listwa z gumką bez siatki

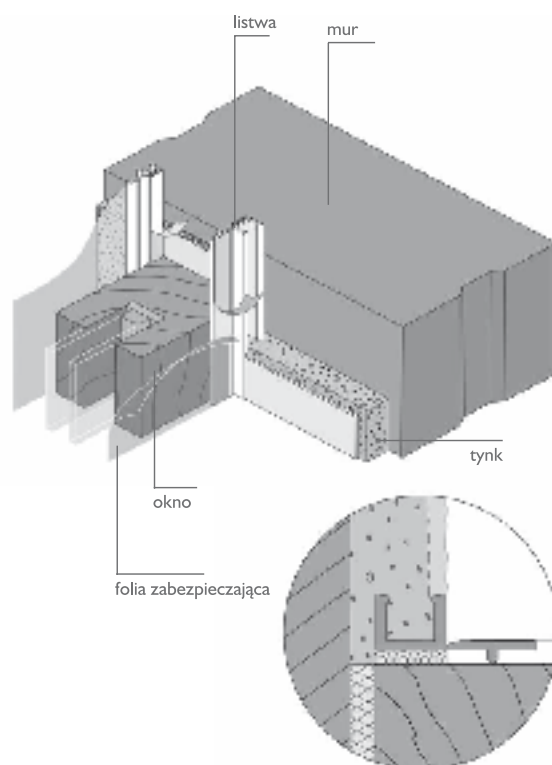

Każdy z systemów dociepleń potrzebuje trwałego, bezpiecznego i funkcjonalnego połączenia tynku z ramą okna, drzwi i innych elementów budowlanych. Ten problem rozwiązują listwy z siatką lub bez siatki, które są umieszczane pomiędzy tynkiem i ramą okna albo drzwi.

Listwy z grubą samoprzylepną taśmą dylatacyjną z PE wyprodukowane są z PCV odpornego na promieniowanie UV. Listwy posiadają specjalny element z klejem służący do zabezpieczania folii okien i drzwi. Zabezpieczenie to umożliwia bezpieczne prowadzenie prac budowlanych bez obawy zniszczenia lub zabrudzenia stolarki okiennej i drzwiowej.

Zalecenia do montażu:

Powierzchnia do której będzie przyklejana listwa musi być czysta i sucha. Przed przystąpieniem do prac należy wykonać próbę klejenia. Podkład jest przygotowany dobrze wtedy, gdy przy próbie oderwania listwy, samoprzylepna taśma dylatacyjna z PE częściowo pozostaje na ramie. Bez takiej próby nie można uzyskać pewności prawidłowego klejenia pomiędzy taśmą i powierzchnią ościeżnicy. Odklejenie listwy bez pozostawiania śladów kleju i taśmy PE na ramie okna sygnalizuje nieprawidłowe przygotowanie podkładu.

Montaż:

Z taśmy samoprzylepnej PE zdejmujemy warstwę ochronną następnie listwę przyklejamy i mocno dociskamy do podkładu.

Z elementu zabezpieczającego zdejmujemy warstwę ochronną, przyklejamy folię zabezpieczającą tym samym okna i drzwi przed zabrudzeniem w trakcie prac związanych z położeniem tynku.

Po zakończeniu tynkowania odłamujemy element zabezpieczający z przyklejona folią. Tym samym uzyskujemy czyste, estetyczne i trwałe zakończenie prac dociepleniowych.

Zalety stosowania listew z siatką lub bez siatki:

- brak uszkodzeń stolarki budowlanej poprzez prace związane z tynkowaniem
- brak dodatkowych prac związanych z oczyszczaniem stolarki budowlanej z pozostałości chemii i tynku
- brak powstawiania „mostków cieplnych”
- zwiększenie oszczędności energii potrzebnej do ogrzania budynku
- trwałe i estetyczne połączenie tynku ze stolarką budowlaną

Listwa kapinosowa uniwersalna Listwa kapinosowa podtynkowa

Poziome zakończenia systemu dociepleń powodują problemy z bezpiecznym i efektywnym odprowadzaniem wody z powstałych krawędzi. W takich przypadkach należy stosować listwy kapinosowi już na etapie wykonywania prac związanych z dociepleciem budynku.

Profil kapinosowi jak wszystkie oferowane przez HPI listwy ochronne posiada specjalną siatkę służącą do trwałego połączenia z tynkiem. Przy tynkach kolorowych, gdzie biała plastikowa ochrona naroża może nie współgrać z estetyką elewacji, należy używać listwy kapinosowej podtynkowej, która jest całkowicie zasłonięta tynkiem. Jej funkcja jest identyczna jak listwy kapinosowej uniwersalnej.

Zalety stosowania listew kapinosowych:

- ochrona poziomych krawędzi tynków
- efektywne odprowadzenie wody i skroplin z miejsc wyjątkowo zagrożonych ich powstawaniem

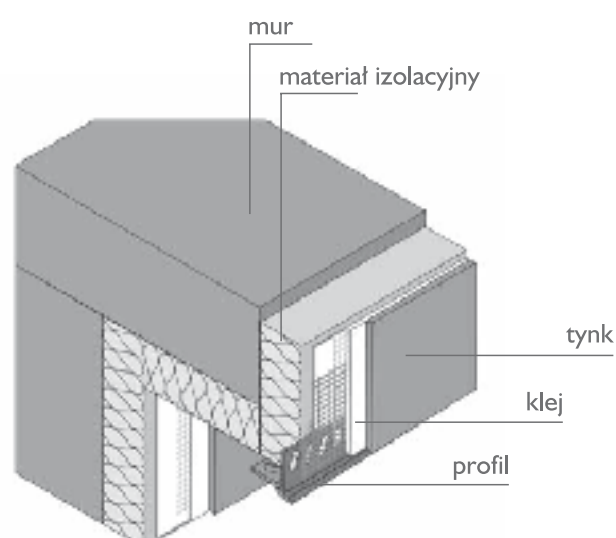
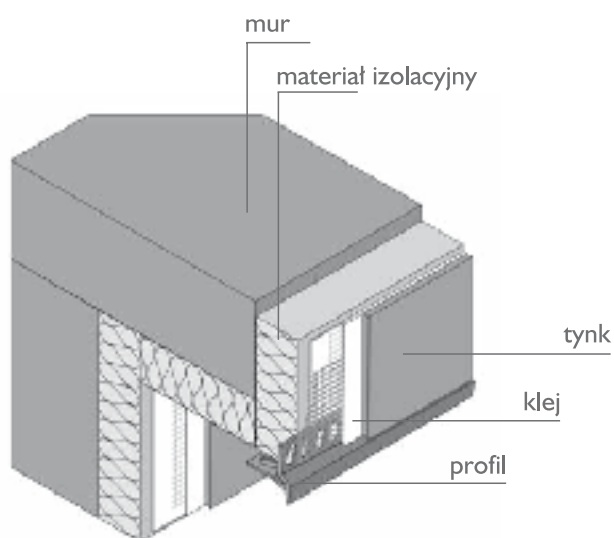

Profil dylatacyjny pod tynk (kod 433, 436)

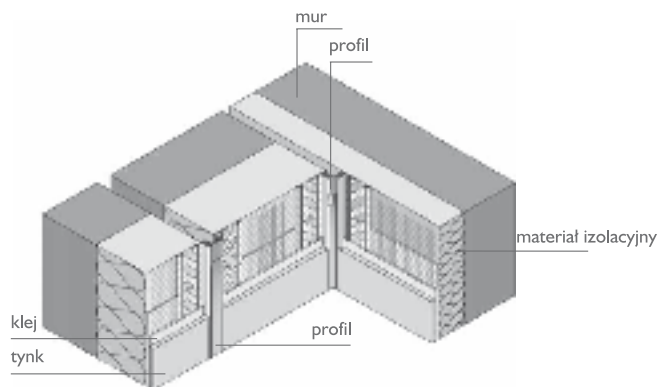

Ten profil używany jest do małych domów jednorodzinnych, tam gdzie jednolite powierzchnie ścian nie są duże, istnieje jednak potrzeba wykonania dylatacji w celu ochrony tynku przed powstawaniem pęknięć. Profil przygotowany jest do tynków o grubości 3 i 6mm.

Profil składa się z dwóch profili z „twardego” PCV łączonego przy pomocy najnowszych technologii dodatkowym podwójnym paskiem „miękkiego” PCV. Po obydwu stronach profili przyklejona jest siatka służąca do wykonania jednolitego połączenia profilu z dociepleniem.

Zalecenia do montażu:

Na profil od jego spodniej strony należy nanieść klej a następnie zatopić siatkę w kleju naniesionym na ścianę.

Zalety stosowania profili dylatacyjnych pod tynk:

- czyste i estetyczne zakończenie tynku
- ochrona naroży wewnętrznych przed powstawaniem pęknięć
- ochrona mniejszych powierzchni ścian przed powstawaniem pęknięć
- estetyczne i prawie niewidoczne miejsca wykonania dylatacji

Profile narożne PCV z siatką

Trwałe i bezpieczne zabezpieczenie naroży w systemach dociepleń wymaga użycia specjalnych, mocnych listew narożnych PCV z siatką.

Zalety stosowania listew narożnych PCV z siatką:

- wyjątkowa trwała ochrona krawędzi i naroży
- odporność na odkształcenia punktowe (jak w przypadku aluminium)
- odporność na problemy związane z korozją

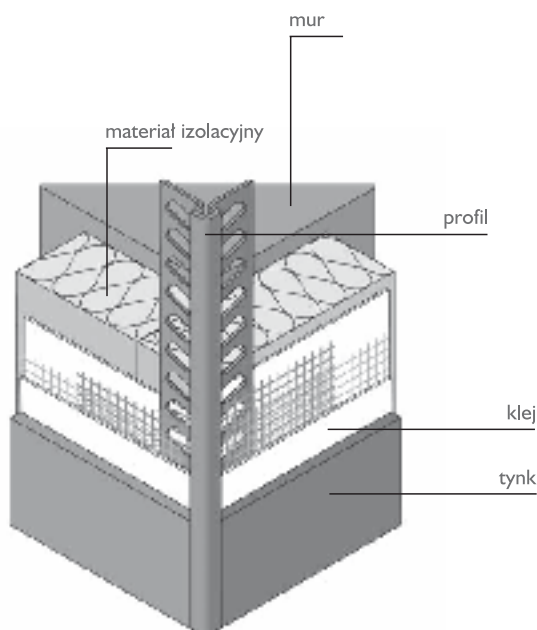

Profil dylatacyjny uniwersalny
Profil dylatacyjny EKO uniwersalny
Profil dylatacyjny narożny
Profil dylatacyjny EKO narożny

Profil dylatacyjny składa się z dwóch listew PCV połączonych przy pomocy szerokiego pasa specjalnej wzmacnionej tkaniny z miękkiego PCV. Z obydwu stron posiada specjalne pasy z siatki służące do prostego i trwałego montażu. Po zamontowaniu profil dylatacyjny tworzy estetyczne i bezpieczne wykończenie systemu dociepleń.

Zalety stosowania profili dylatacyjnych:

- czyste i estetyczne zakończenie tynku
- ochrona naroży wewnętrznych przed powstawaniem pęknięć
- efektywne zabezpieczenie dowolnej powierzchni ściany przed powstawaniem pęknięć
- możliwość tworzenia bardzo dużych szczelin dylatacyjnych
- szczególnie polecany do renowacji i wykonywania nowych dociepleń na dużych powierzchniach ścian np. bloki mieszkalne, itp.

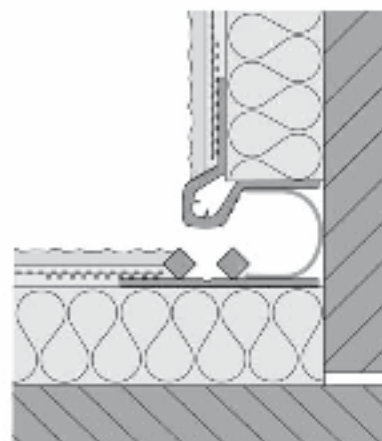
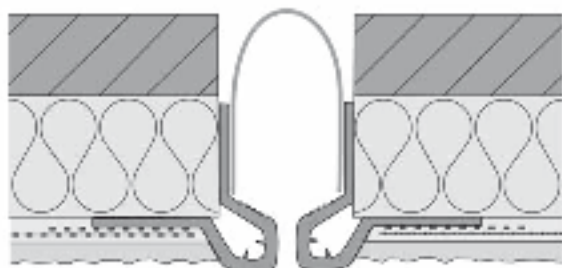
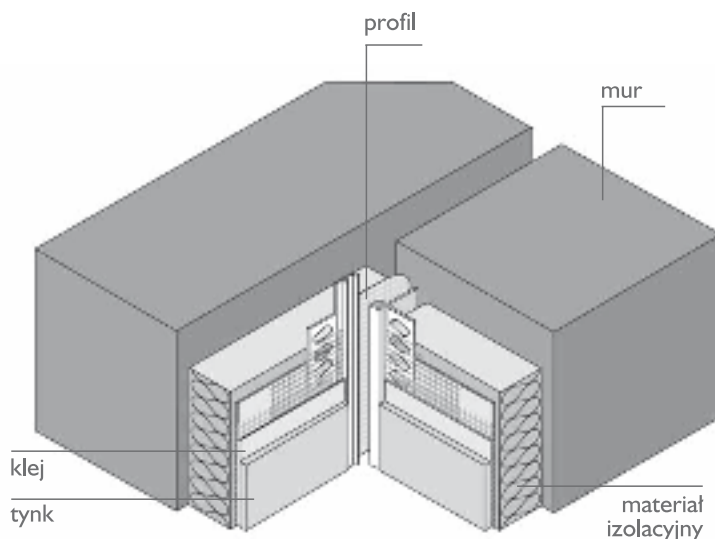
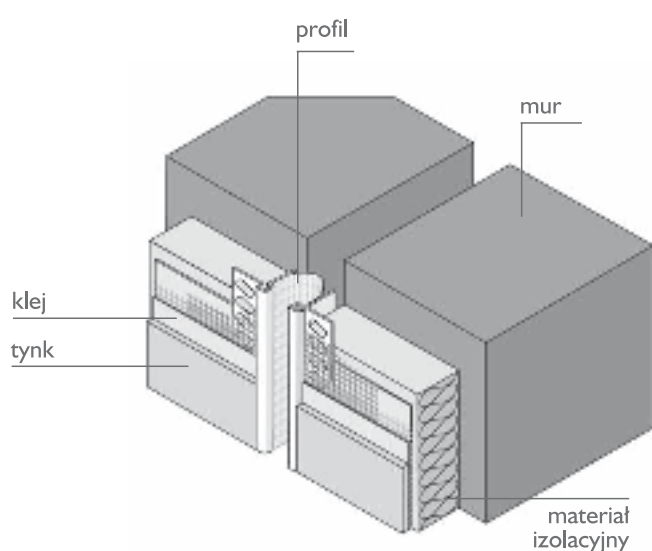

Profil podparapetowy Profil EKO podparapetowy

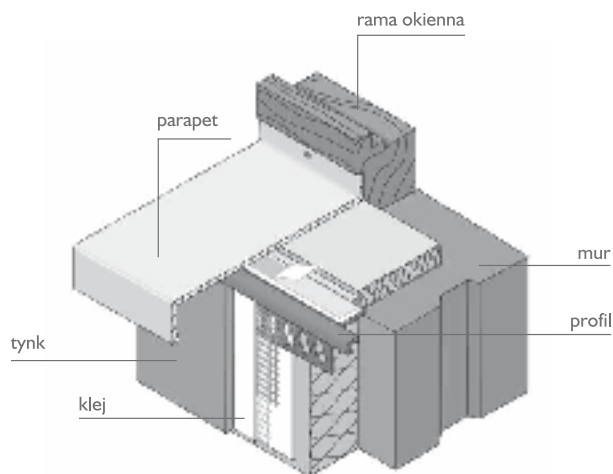

Systemy dociepleń wymagają trwałego i bezpiecznego połączenia parapetu z tynkiem.

Zalety stosowania profili podparapetowych:

- trwała ochrona tynku
- zagwarantowanie trwałego i estetycznego połączenia tynku i parapetu
- zagwarantowanie prawidłowego montażu parapetu
- zapewnienie odpowiedniej izolacji, dylatacji pomiędzy tynkiem i parapetem
- zapewnienie braku powstawania niepotrzebnych poduszek powietrznych i gromadzenia się wody pod powierzchnią parapetu

Listwa Elastic

Jest to specjalny profil wykonany do uszczelniania szpar i szczelin powstających przy łączeniu różnych typów materiałów, wykonywania elewacji klinkierowych itp.

Specjalny pianka z PU rozprężając się uszczelnia wszystkie powstałe szczeliny i szpary.

Zalecenia do montażu:

Powierzchnia do której będzie przyklejana listwa musi być czysta i sucha. Przed przystąpieniem do prac należy wykonać próbę klejenia. Podkład jest przygotowany dobrze wtedy, gdy przy próbie oderwania listwy, samoprzylepna taśma dylatacyjna z PE częściowo pozostaje na ramie. Bez takiej próby nie można uzyskać pewności prawidłowego klejenia pomiędzy taśmą i powierzchnią ościeżnicy. Odklejenie listwy bez pozostawiania śladów kleju i taśmy PE na ramie okna sygnalizuje nieprawidłowe przygotowanie podkładu.

Montaż:

Z taśmy samoprzylepnej PE zdejmujemy warstwę ochronną następnie listwę przyklejamy i mocno dociskamy do podkładu.

Z elementu zabezpieczającego zdejmujemy warstwę ochronną, przyklejamy folię zabezpieczając tym samym okna i drzwi przed zabrudzeniem w trakcie prac związanych z położeniem tynku.

Po zakończeniu tynkowania odłamujemy element zabezpieczający z przyklejona folię. Tym samym uzyskujemy czyste, estetyczne i trwałe zakończenie prac dociepleniowych.

Zalety stosowania listew Elastic:

- brak uszkodzeń stolarki budowlanej poprzez prace związane z tynkowaniem
- brak dodatkowych prac związanych z oczyszczaniem stolarki budowlanej z pozostałości chemii i tynku
- możliwość uszczelniania szczelin powstających przy łączeniu różnych typów materiałów elewacyjnych

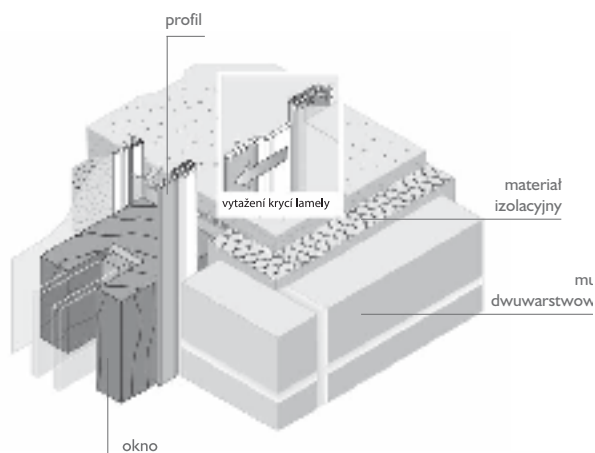

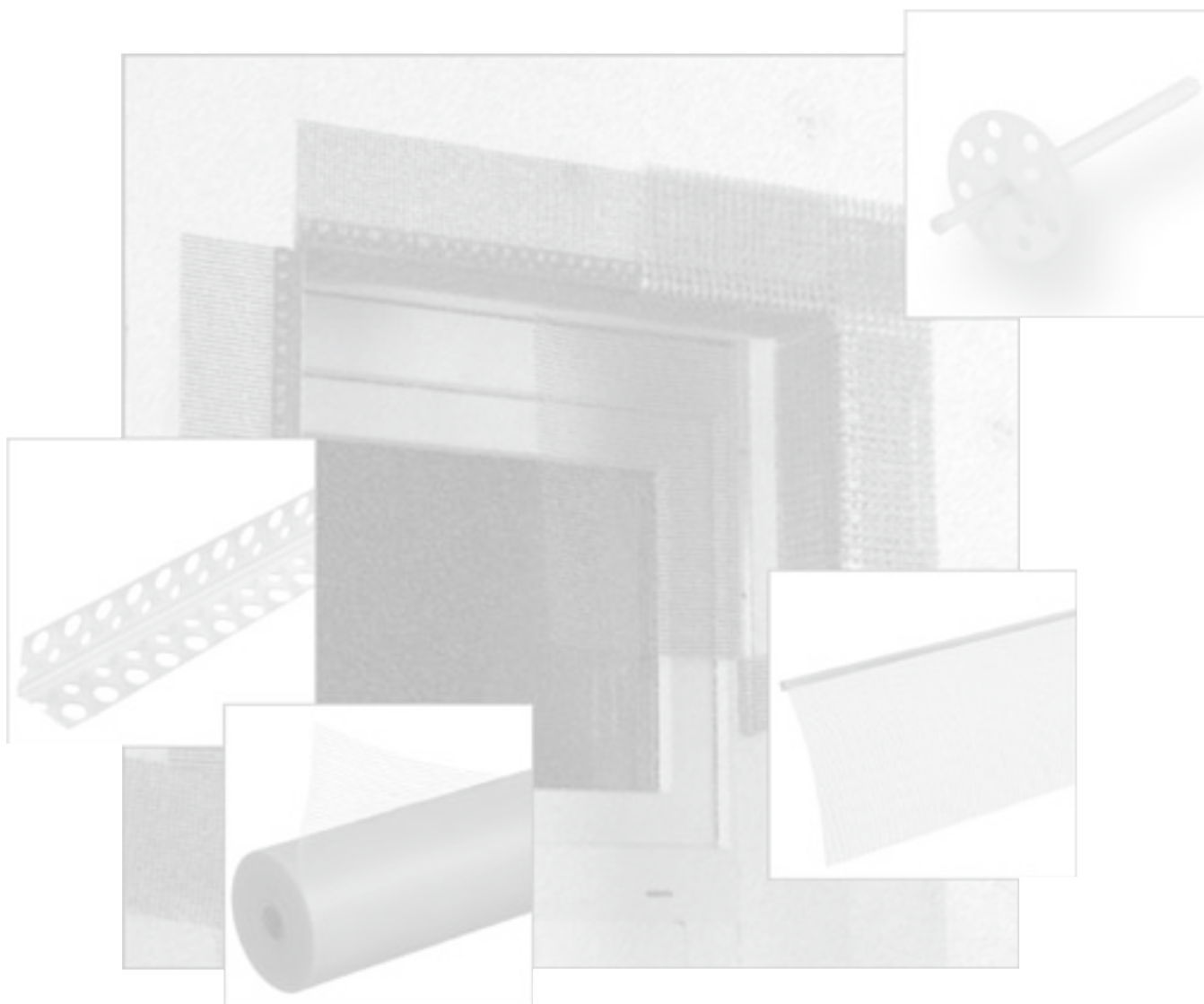

➤ SYSTEMY DOCIEPLEŃ

- listwy cokołowe, narożnikowe, tynkowe, do dociepleń, do ochrony naroży
- podkładki dystansowe
- łączniki
- siatka
- profile tynkowe do tynków wewnętrznych i zewnętrznych
- profile do zabudowy suchej



HPI Polska sp. z o.o.
ul. Chrościckiego 74, 02-421 Warszawa
tel. 022 863 40 34, fax: 022 863 40 24
www.hpi-polska.pl