



# „RUSTICO®“

Der rustikale Falzziegel.



# „RUSTICO®“ – für charaktervolle Dächer mit rustikal anmutendem Charme.



Rustikale Formen besitzen ihren ganz besonderen Reiz. Seit über hundert Jahren ist der Falzziegel „Z1“ bekannt und weltweit verbreitet. Der rustikal anmutende Charme dieser „Legende“ ist noch immer beliebt. Deshalb erlebt diese Ziegelform heute eine Renaissance wie kaum zuvor.

Der typische Charakter dieses Falzziegels entsteht durch seine beiden symmetrisch angeordneten Mulden mit den sanften Radien. Diese Doppelmulde gewährleistet eine besonders gute Wasserführung. Das großzügige Kopfspiel ermöglicht ein einfaches und schnelles Verlegen und bietet auch bei Sanierungen – selbst ohne Schneiden – ausreichend Flexibilität für eine ästhetische Dacheindeckung. Seine ausgewogene Verfalzung schafft sympathische Proportionen. Die feine Gliederung ermöglicht auch bei kleineren Dächern eine äußerst angenehme Flächenwirkung.

- Traditionelle Formgebung
- Ideal im Sanierungsbereich durch flexible Deckmaße bis zu 18 mm

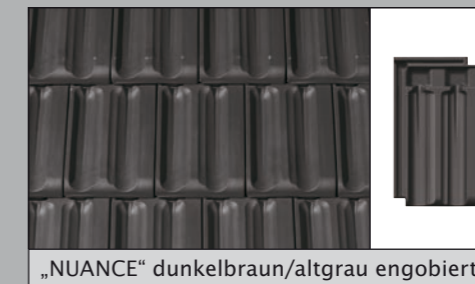
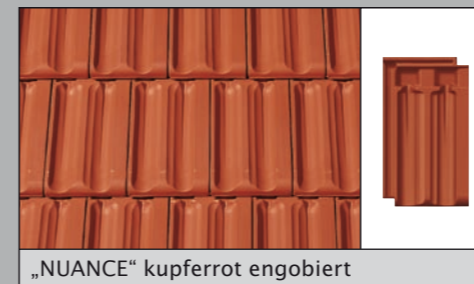
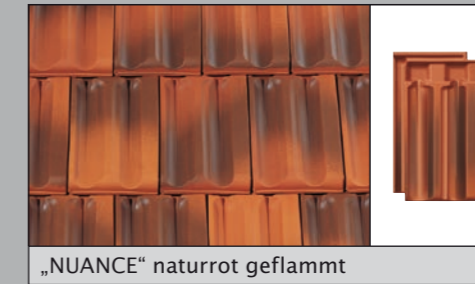
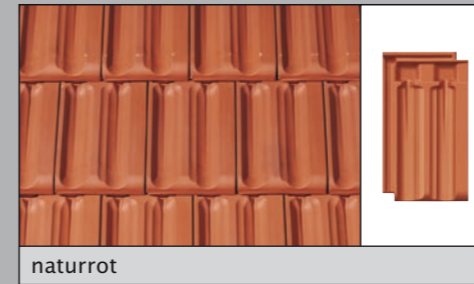

Alle Engoben werden selbstverständlich im gewohnten CREATON-Qualitätsstandard angeboten; mit edlem Seidenglanz und einer in der Grobkeramik wohl einmalig glatten Oberfläche mit höchster Kratz- und Stoßfestigkeit.



Die technischen Daten:					
Größe:	ca. 225 x 397 mm		Ziegelbedarf:	min.	ca. 14,7 Stück/m <sup>2</sup>
Deckbreite:	min.	ca. 194 mm		i.M.	ca. 15,2 Stück/m <sup>2</sup>
	i.M.	ca. 196 mm		max.	ca. 15,7 Stück/m <sup>2</sup>
	max.	ca. 198 mm		Stückgewicht:	ca. 2,9 kg
Decklänge:	min.	ca. 328 mm	Minipack:	7 Stück	
	i.M.	ca. 336 mm	Palette:	280 Stück	
	max.	ca. 345 mm	Regeldachneigung 30°, Unterschreitung bei regensicherem Unterdach bis zu 20° möglich		

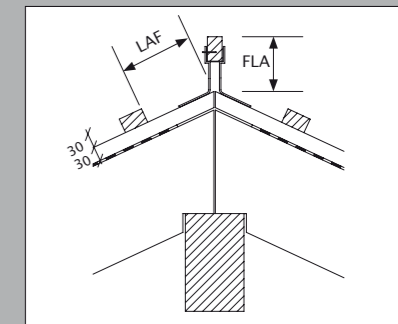

LAF = Lattenabstand zum Firstschnittpunkt (in mm)  
FLA = Firstlattenabstand (in mm)

Flächenziegel	Längshalber	Lüfterziegel LQ ca. 15 cm <sup>2</sup>	Ortgangziegel links/rechts	Thermen-Abgasrohr- durchführung Ton NW 110/125	Ton-Dunstrohr-Element variabel NW 100	Ton-Antennen- durchgang NW 60 mit Gummianschluss	Firstanfang- und -endscheibe keramisch	Funktionsanfang- und -endscheibe keramisch	Firstziegel Nr.3, 2,5 Stück/m (Firstziegel PM ebenfalls verwendbar)

DN	20°	25°	30°	35°	40°	45°	50°
LAF	75	70	65	65	60	60	55
FLA	75	70	65	55	50	45	40

Nicht abgebildetes, aber auf Anfrage lieferbares Zubehör: Schneestoppziegel, Pultziegel, Pult-Ortgangziegel, Mansardziegel, Mansard-Ortgangziegel, Knickziegel, Knick-Ortgangziegel, Lichtziegel, Ton-Solar-Durchgangziegel NW 70, Dachleiter Aluminium, Dachschmuck, Sturmklammer, Schneefangziegel sowie umfangreiches Aluminium-Systemzubehör. **Lieferfähigkeit des Zubehörsortiments vor Bestellung prüfen.**



**Sparrenlänge und Lattenabstände:**

**Dachquerschnitt:**  
 Entlüftung über Lüfterziegel  
 LQ ca. 15 cm<sup>2</sup>/Stück

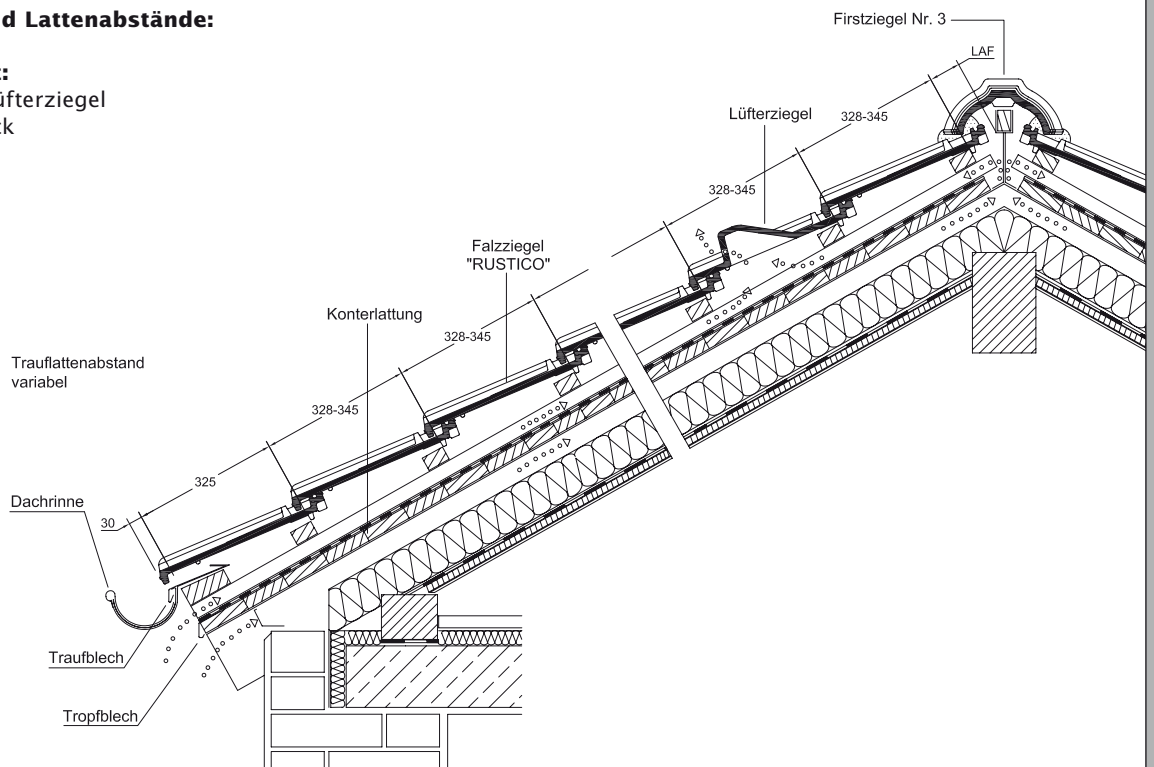

**Ortgangausbildung mit Ortgangziegel links mit Ortgangbrett**

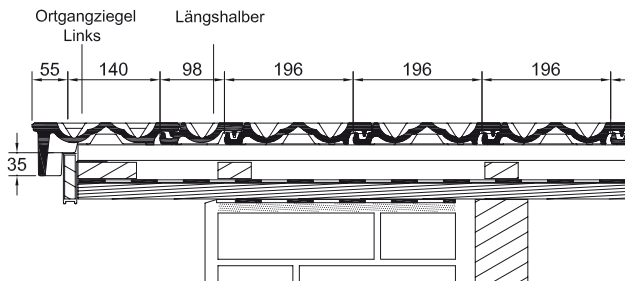

**Ortgangausbildung mit Ortgangziegel rechts mit Ortgangbrett**

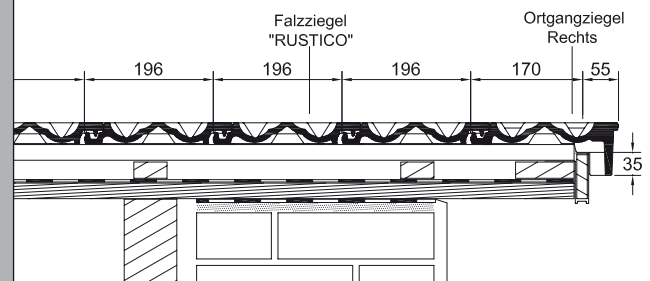

KPRU/D/03.07/2/Kr Druckbedingte Farbabweichungen und technische Änderungen vorbehalten.

**CREATON AG**  
 Dillinger Straße 60  
 D-86637 Wertingen  
 Telefon: +49 (0) 8272 86 0  
 Telefax: +49 (0) 8272 86 139  
 vertrieb@creaton.de  
 www.creaton.de