

„ELEGANZ<sup>®</sup>“

Der Reformziegel mit Stil.



CREATON · MEINDL · PFLEIDERER · TROST





CREATON · MEINDL · PFLEIDERER · TROST

Sparrenlänge und Lattenabstände:

Dachquerschnitt\*  
 Entlüftung über Lüfterziegel  
 LQ ca. 15 cm<sup>2</sup>/Stück

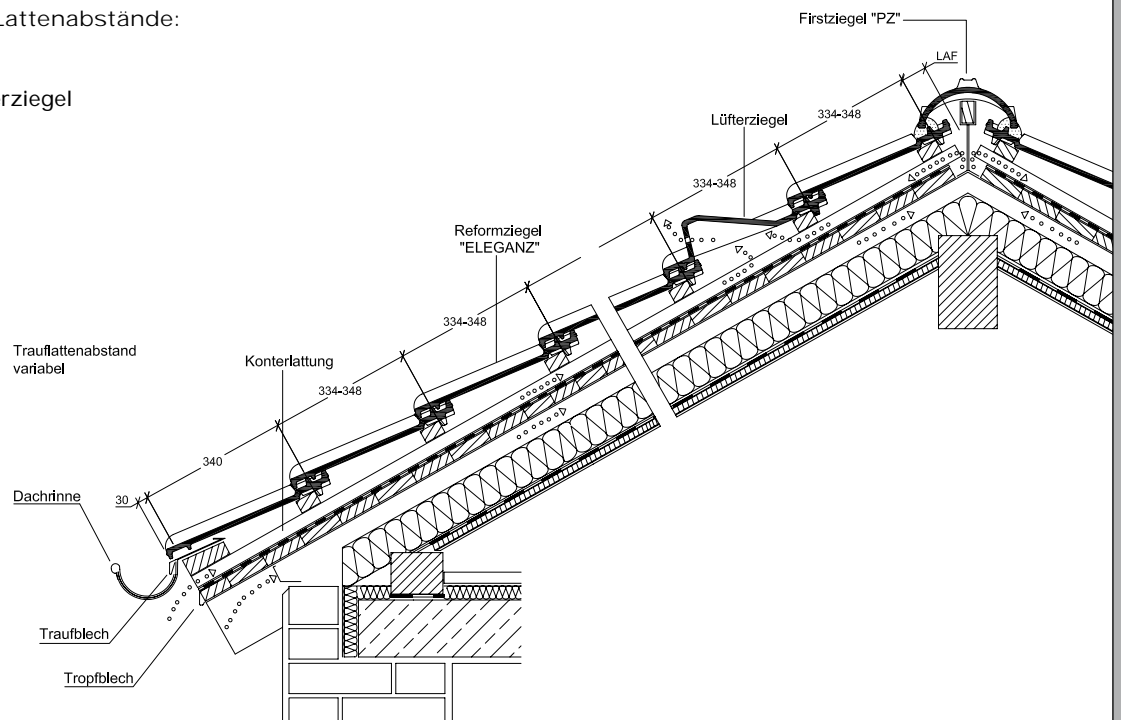

Ortgangausbildung mit Ortgangziegel links  
 mit Ortgangbrett\*

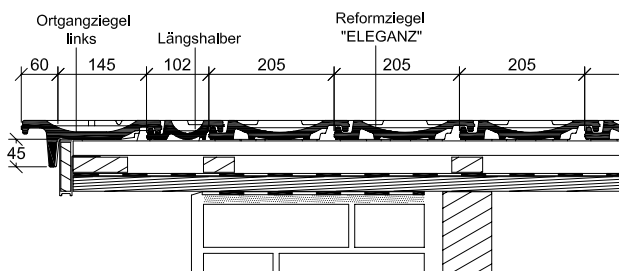

Ortgangausbildung mit Ortgangziegel rechts  
 mit Ortgangbrett\*

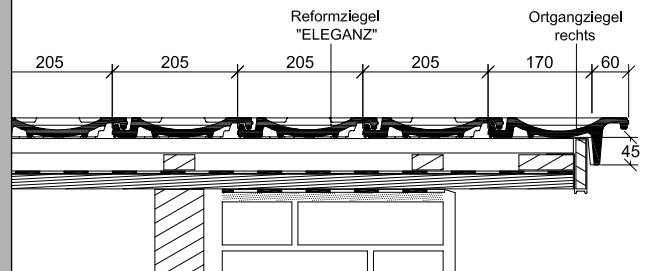

\* Die dargestellte technische Zeichnung ist nur ein Konstruktionsbeispiel.

KPEL/D/12.08/20/Kr Druckbedingte Farbabweichungen und technische Änderungen vorbehalten.

CREATON AG  
 Dillinger Straße 60  
 D-86637 Wertingen  
 Telefon: +49 (0) 8272 86 0  
 Telefax: +49 (0) 8272 86 139  
 vertrieb@creaton.de  
 www.creaton.de